

HS 200 Home Cinema System

HANDLEIDING

NEDERLANDS

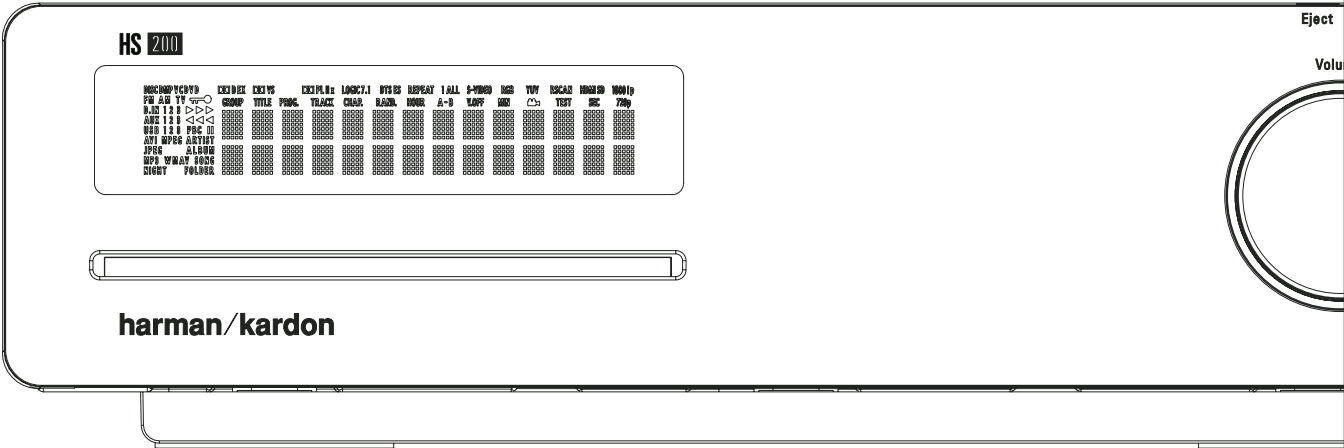

harman/kardon®

Inhoud

Pagina

- 3 Inleiding
- 4 Veiligheid
- 4 Uitpakken
- 5 Gebruikte terminologie
- 6 Eigenschappen
- 7 Bedieningsorganen
- 8 Display
- 9 Aansluitingen
- 9 Afstandsbediening
- 13 Basisinformatie
- 13 Over deze handleiding
- 13 Regiocode

Systeemopzet

- 14 Installeren en Aansluiten
- 14 Audio Aansluitingen
- 14 Video Aansluitingen
- 15 Extra Audio Aansluitingen
- 15 Luidspreker Opstelling
- 16 Lichtnet Aansluiten
- 16 Eerste Maal Inschakelen

Weergavefuncties

- 16 Weergave
- 16 Disc weergavefuncties
- 16 Nummers of titels/hoofdstukken overslaan
- 16 Versnelde weergave / snelzoeken
- 16 Stilstaand beeld en beeld-voor-beeld (alleen DVD)
- 17 Vertraagde weergave (alleen DVD)
- 17 Over DivX Filmbestanden
- 17 Surround functies

Systeem Opzet

- 18 Standaard Systeem Instellingen
- 18 Setup Menu
- 18 Systeem Instellingen
- 18 Display Taal
- 18 Voorkeur Taal Ondertitels
- 18 Uitschakeltijd Paneel
- 18 Uitschakeltijd Statusbalk
- 18 Kinderslot
- 19 Disc Herkenning
- 19 PBC Ondersteuning
- 19 Schermbeveiliging
- 19 Camera-indicatie
- 19 Audio-Instellingen
- 19 Voorkeur Taal Audio
- 19 Dynamisch Bereik
- 19 Klankregeling
- 19 Lage Tonen
- 19 Hoge Tonen
- 19 DVD Geluidsfunctie
- 19 Audio Correcties
- 19 Uitgangsniveau
- 20 Video Instellingen
- 20 Beeldverhouding
- 20 TV-normen
- 20 Scan type
- 20 Video-uitgang
- 20 Scartuitgang
- 20 Videofunctie
- 20 Video Resolutie
- 20 Video Correcties

Testbeeld

- 21 Testbeeld
- 21 Beeldcorrecties met Behulp van het Testbeeld

Weergave Menu

- 22 Gebruik Statusbalk Menu
- 22 Weergave Menu
- 22 Display Indicaties
- 22 Geprogrammeerd Afspelen

Radio Menu

- 23 Herschikken Zenderlijst
- 23 Kiezen Voorkeuzenders
- 23 Verwijderen Voorkeuzenders
- 23 Automatische Preset Functie
- 24 RDS Zender Indicatie
- 24 Surround Functie voor Radio

TV Menu, AUX Menu, Digitaal In Menu

- 24 TV Menu
- 24 AUX Menu
- 24 Digitaal Menu
- 25 Surround Functie Overzicht

USB Menu

- 25 USB Menu

Afstandsbediening

- 26 Codes Programmeren van een Andere Afstandsbediening
- 26 Wissen Geprogrammeerde Codes
- 26 Macro Programmeren

DVD Taalcodes

- 27 Taalcodes

Problemen

- 28 Problemen

Overzicht

- 30 Overzicht

Technische Gegevens

- 31 Technische Gegevens

VERKLARING VAN CONFORMITEIT



Wij, Harman Consumer Group, Inc.
2 route de Tours, 72500 Château-du-Loir,
Frankrijk

verklaren dat het product dat beschreven wordt in deze handleiding voldoet aan de technische normen:

EN 55013:2001 + A1:2003

EN 55020:2002 + A1:2003

EN 61000-3-2:2000

EN 61000-3-3:1995 + A1:2001

EN 60065:2002

Jurjen Amsterdam
Harman Consumer Group, Inc.
01/07

Opzet van de handleiding

Om de handleiding optimaal te kunnen gebruiken in combinatie met de afstandsbediening, de bedieningsorganen, de aansluitingen en de display is deze als volgt ingedeeld:

VOORBEELD (vet gedrukt) geeft een toets op de afstandsbediening of de voorzijde aan, dan wel een aansluiting op de achterzijde.

VOORBEELD (display) geeft een aanwijzing in de display aan.

1 - (cijfer in een hokje) verwijst naar een specifieke toets op de voorzijde.

1 - (cijfer in een cirkel) verwijst naar een aansluiting op de achterzijde.

1 - (cijfer in een ovaal) verwijst naar een toets op de afstandsbediening.

A - (letter in een vierkant blokje) geeft een indicatie in de display aan.

De vorm van de tekscursor in de in-beeld menu's kunnen iets afwijken van de afbeeldingen in deze handleiding. Ongeacht of de tekst verschijnt in hoofdletters of kleine letters, de prestaties en de bediening blijft hetzelfde.

Inleiding

Dank u voor de aanschaf van een Harman Kardon product!

Met de aanschaf van een Harman Kardon HS 200 staat u aan het begin van vele jaren luisterplezier.

Speciaal ontwikkeld voor alle opwinden en details van filmgeluid en elke nuance van muzieknamen via slechts één paar stereo luidsprekers en een subwoofer, is de HS 200 een echt meerkanaal systeem voor het nieuwe millennium.

De HS 200 is zo gebouwd dat optimaal profijt wordt getrokken van de moderne digitale techniek. Om maximaal plezier te hebben van uw nieuwe aanwinst raden we u dringend aan deze handleiding goed te lezen. Wanneer u zich een paar minuten verdiept in de functies van de verschillende bedieningsorganen zult u alle mogelijkheden van de HS 200 volledig kunnen benutten.

Heeft nog vragen over het product, de installatie of de bediening, neem dan contact op met uw leverancier of de importeur, zij kunnen u verder helpen.

Omschrijving en Eigenschappen

De HS 200 behoort tot de veelzijdigste home cinema systemen die er zijn en bestaat uit een Audio Video Controller, een DVD-speler en een volledig 2.1 luidsprekersysteem in één compleet systeem. De Dolby® Virtual Speaker surround functies voor Matrix gecodeerde of Stereo opnamen is beschikbaar voor gebruik met bronnen als CD, VCR, TV-uitzendingen en de eigen FM-tuner van het systeem.

Om een optimale kwaliteit te behalen met DVD's is de HS 200 uitgerust met de allernieuwste technieken, zoals een moderne 10-bit video digitaal/analoog converter (DAC) en Video (composiet), S-Video en RGB video (RGB via SCART) uitgangen, om er zeker van te zijn dat u alle kwaliteit krijgt die het moderne DVD medium heeft te bieden. Voor optimale weergave van NTSC en PAL DVD's met geschikte High Definition beeldschermen, is de HS 200 uitgerust met een HDMI uitgang en progressive scan component video-uitgangen.

OPMERKING: Deze speler is ontworpen en vervaardigd conform de regio-informatie, zoals die op de meeste DVD's is vastgelegd. Deze speler is uitsluitend geschikt voor DVD's die bestemd zijn

Naast het afspelen van Video en audio-CD's is de HS 200 eveneens geschikt voor het afspelen van MP3, CD-R, CD-RW, DivX® en VCD discs.

Terwijl draagbare USB apparaten steeds talrijker worden, is de Harman Kardon HS 200 één van de eerste geïntegreerde home theater systemen met aansluitmogelijkheden voor mobiele apparatuur voor het weergeven van geschikte muziek- of beeldbestanden van draagbare apparaten via twee USB On-the-Go ingangen.

Een groot aantal afspeelfuncties maakt ook het programmeren van een avond ontspanning eenvoudig. Bij het afspelen van DVD's maken zeer begrijpelijke menu's en in-beeld pictogrammen het kiezen van de taal, nummers, ondertiteling of de beeldverhouding een stuk eenvoudiger, terwijl u met het kinderslot kunt bepalen welke discs de jongste leden van het gezin wel en niet mogen bekijken.

DVD-spelers behoren tot de snelst groeiende elektronische consumentenproducten die ooit op de markt zijn gebracht en de kans is groot dat dit uw eerste DVD-speler is. Hoewel veel van de eigenschappen van een DVD-speler lijken op die van standaard CD-spelers of wisselaars, is een aantal functies misschien nieuw voor u. Om er zeker van te zijn dat u plezier heeft van alle mogelijkheden van de DVD raden we u aan deze beknopte samenvatting zorgvuldig te lezen. Deze kleine investering in tijd zal u veel profijt opleveren, door het betere begrip van de DVD.

voor regiocode 2, en voor DVD's die geen code bevatten. De DVD speelt andere DVD's niet af.



■ Speelt een groot aantal video en audio formaten, inclusief DVD-Video discs, VCD, standaard CD Audio discs, CD-R/RW, DVD-R/RW, DVD-+R/RW, Audio discs en MP3 discs.

■ HDMI Uitgang voor Digitale Audio en Video Verbinding met een HD-voorbereid Beeldscherm

■ Hoogwaardige videoweergave met 10-bit DAC's, Progressive Scan en Component Video Uitgangen.

■ Gemakkelijk te gebruiken in-beeld navigatiesysteem.

■ Weergave van MP3 en Windows® WMA Audio discs en JPEG beelden.

■ Simultaan weergeven van MP3 en JPEG files

■ On-the-Go aansluitingen op de zij- en achterkant voor het afspelen van geschikte muziek- of beeldbestanden van draagbare apparatuur.

■ Uitgebreide programmeermogelijkheden voor audio- en videodiscs.

■ Kinderslot voorkomt ongeautoriseerd kijken van bepaald videomateriaal.

■ Weergave van gecomprimeerde DivX videobestanden.

■ Meerdere opties voor taal, geluid en ondertitels.

■ Meerdere cameraposities met daarvoor geschikte DVD discs.

■ Ergonomisch ontworpen afstandsbediening.

■ Talloze digitale ingangen en uitgangen.

■ Talloze Analoge In- en Uitgangen

■ High Definition In-beeld Menu en Displaysysteem

■ Subwoofer Trigger Schakelt Subwoofer In en Uit.

Belangrijk:

Lees deze handleiding in combinatie met die van het bijbehorende luidsprekersysteem. De daarin aangegeven aanwijzingen dienen uitgevoerd te worden om lang plezier van uw luidsprekers te hebben en met het oog op uw veiligheid.

Gebruik de HS 200 Regeleenheid in combinatie met het geïnstalleerde luidsprekersysteem, daar anders schade kan ontstaan aan zowel de regeleenheid als de luidsprekers, wat niet onder de garantie valt.

Alle extra instellingen zijn op de fabriek voorinsteld voor een juiste bediening van het systeem. U hoeft alleen maar een disc in te leggen en van een geweldige home theater belevenis te genieten.

Inleiding / Veiligheid

Het is denkbaar dat u sommige instellingen wilt veranderen. Een beschrijving van alle instellingen en aanwijzingen voor het wijzigen vindt u in het tweede deel van deze handleiding.

Het systeem is zo opgezet dat u het vele jaren ongestoord kunt gebruiken, met een minimum aan onderhoud. Alle onderdelen van het systeem zijn voor het verlaten van de fabriek op hun juiste werking gecontroleerd. Zou u toch problemen ondervinden bij het opzetten of de bediening van het systeem, raadpleeg dan eerst de paragraaf 'Problemen' achterin deze handleiding, voordat u contact opneemt met uw Harman Kardon leverancier.

Belangrijke veiligheidsinformatie

Controleer netspanning voor gebruik

Uw nieuwe HS 200 is ontworpen voor gebruik met 220 - 240 volt wisselspanning. Sluit u de receiver op een andere netspanning aan dan waarvoor deze is bedoeld, dan kan dit gevaarlijk zijn en zelfs brand ontstaan. Bovendien kan de receiver hier door beschadigd worden.

Heeft u vragen heeft over de juiste netspanning voor dit specifieke model of over de netspanning in uw omgeving, raadpleeg dan eerst uw leverancier voordat het apparaat met het lichtnet verbindt.

Gebruik geen verlengsnoeren

Gebruik het apparaat alleen met het vaste netsnoer. Het gebruik van verlengsnoeren met dit product wordt afgeraden. Leg, net als bij andere elektrische apparaten, het netsnoer niet onder vloerbedekking of tapijten en zet er geen zware voorwerpen op. Een beschadigd netsnoer onmiddellijk door een erkende technische dienst laten vervangen door een exemplaar dat aan de fabrieksspecificaties voldoet.

Ga voorzichtig met het netsnoer om

Wanneer u het netsnoer uit het stopcontact neemt, trek dan altijd aan de stekker en niet aan het snoer. Wanneer het apparaat voor langere tijd niet zal worden gebruikt, neem dan de stekker uit het stopcontact.

Open de behuizing niet

In dit product bevinden zich geen onderdelen die door de gebruiker gerepareerd kunnen worden. Bij het openen van de behuizing kunt u een schok oplopen en wijzigingen aan het product zullen de garantie ongeldig maken. Mocht water of een metaal voorwerp zoals een paperclip, een nietje of iets dergelijks in het apparaat terechtkomen, neem dan de stekker direct uit het stopcontact en raadpleeg een erkende reparateur.

Opstelling

- Plaats het apparaat, om een goede werking te verzekeren en risico's te vermijden, op een stevige en vlakke ondergrond. Zet u het apparaat op schap, controleer dan of het schap en de steunen het gewicht kunnen dragen.
- Zorg ervoor dat er voldoende ruimte is voor ventilatie rond het apparaat. Plaats u dit product in een kast of andere gesloten ruimte, controleer dan of er voldoende lucht in de kast circuleert. In sommige gevallen kan een ventilator nodig zijn.
- Plaats het apparaat niet op een tapijt of een dergelijke ondergrond, daar dan de ventilatiesleuven worden afgesloten.
- Gebruik het apparaat niet op extreem hete of koude plaatsen, op een plaats waar het blootstaat aan direct zonlicht, of in de nabijheid van een verwarming.
- Plaats het apparaat niet in een vochtige of stoffige omgeving.
- Zorg ervoor dat de ventilatiesleuven in de bovenzijde van het apparaat vrij blijven en plaats er geen voorwerpen op.

Schoonmaken

Maak het apparaat zonedig schoon met een schone, zachte en droge doek. Indien nodig kunt bevochtigt u een zachte doek met lauw sop en daarna met een doek met schoon water. Droog het apparaat onmiddellijk af met een droge doek. Gebruik NOOIT benzene, reinigingsmiddelen met drijfgassen, verdunner, alcohol of andere vluchtige middelen. Gebruik geen schuurmiddelen, want deze kunnen de afwerking van metalen onderdelen beschadigen. Vermijd het gebruik van insecticiden in de buurt van dit apparaat.

Verplaatsen

Alvorens het apparaat te verplaatsen controleren of alle verbindingen met andere apparaten losgenomen zijn en dat de stekker van het apparaat zelf uit het stopcontact genomen is.

Uitpakken

De doos en overig verpakkingsmateriaal dat gebruikt werd om uw nieuwe receiver tijdens transport te beschermen zijn speciaal ontworpen om schokken en trillingen te absorberen. Wij adviseren u de doos en het verpakkingsmateriaal te bewaren voor het geval u gaat verhuizen of als het apparaat ooit gerepareerd zou moeten worden. Om de omvang van de doos te verkleinen kunt u deze plat maken. Dit doet u door het plakband op de bodem helemaal los te maken en de doos plat te drukken. De kartonnen hulpstukken kunnen op dezelfde manier worden bewaard. Verpakkingsmateriaal dat niet samengedrukt kan worden kan in een plastic zak worden bewaard. Wilt u het verpakkingsmateriaal niet bewaren, is het goed te weten dat de doos en het overige verpakkingsmateriaal gerecycled kunnen worden. Denk aan het milieu en lever dit materiaal in op de daarvoor aangewezen plaats.

Auteursrecht

Audiovisueel materiaal kan materiaal bevatten dat auteursrechtelijk beschermd is en niet zonder toestemming van de rechthebbende mag worden gekopieerd. Houd u aan de daarvoor geldende wettelijke regels.

Kopieerbeveiliging

Deze DVD-speler bezit een Macrovision kopieerbeveiliging. Op DVD's met een anti-kopieercode belet deze beveiliging het normaal afspelen van een met een videorecorder gemaakte kopie.

Optimale prestaties

Deze regeleenheid is een precisie apparaat dat met uiterst nauwkeurige technologie is gebouwd. Vervuiling en toenemende wrijving van de laserlens kan de kwaliteit van de weergave aantasten. In het ergste geval worden geen audio en video discs meer afgespeeld. Om een optimale beeldkwaliteit te bereiken dient de lens minimaal elke 1000 spelluren gecontroleerd en zonodig schoongemaakt te worden. Uiteraard is deze tijdsduur afhankelijk van de omgeving waarin het apparaat wordt gebruikt, vochtigheid, stof en dergelijke.



WAARSCHUWING
KANS OP ELEKTRISCHE SCHOKKEN. NIET OPENEN



LET OP: VERMIJD HET RISICO VAN ELEKTRISCHE SCHOKKEN. OPEN NOOIT ZELF DE BEHUIZING. IN HET APPARAAT BEVINDEN ZICH GEEN ONDERDELEN DIE DOOR DE GEBRUIKER ZELF KUNNEN WORDEN ONDERHOUDEN, GEREpareerd EN/OF VERVANGEN. LAAT ONDERHOUD EN REPARATIE OVER AAN GEKWALIFICEERDE TECHNICI.



Het symbool van de bliksemschicht met pijlpunt en een gelijkzijdige driehoek waarschuwt de gebruiker voor de aanwezigheid van ongeïsoleerde gevaarlijke voltages binnen in de behuizing van het apparaat. Deze voltages kunnen elektrische schokken veroorzaken.



Het uitroepteken in een gelijkzijdige driehoek waarschuwt de gebruiker voor de aanwezigheid van belangrijke informatie aangaande onderhoud en service in de gebruiksaanwijzing.

WAARSCHUWING: VERKLEIN BRANDGEVAAR EN DE KANS OP ELEKTRISCHE SCHOKKEN; STEL HET APPARAAT NIET BLOOT AAN REGEN OF VOCHT.

Terminologie

Gezien het feit dat DVD-spelers veel kenmerken en technologie met CD-spelers gemeen hebben, zijn veel van de termen en functies die in een DVD-speler worden gebruikt, gelijk aan wat u kent van CD-spelers en –wisselaars, of zelfs oudere video formaten zoals laserdisc. Wanneer dit echter uw eerste DVD-product is, dan kunnen sommige termen die gebruikt worden bij het omschrijven van de eigenschappen van een DVD-speler, nieuw voor u zijn. Hieronder daarom enige toelichting over DVD die u helpt te genieten van alle eigenschappen van het DVD-format en de DVD.

Met de komst van DVD is de opslagcapaciteit van discs drastisch toegenomen. Op een DVD Video disc wordt de meeste ruimte ingenomen door MPEG 2 video en meerkanaals filmgeluid in Dolby Digital en/of DTS. Deze informatie is gecomprimeerd.

Beeldverhouding: geeft de breedte/hoogte verhouding van het beeld aan. Een traditioneel TV-beeld kent een breedte/hoogte verhouding van vier staat tot 3, kortweg 4:3. Bij nieuwere brede beeldbuizen is die beeldverhouding 16:9, waardoor zij meer op een bioscoopscherm lijken. Het programmamateriaal op een DVD kan worden opgenomen in beide formaten en daarnaast kunt u de DVD zodanig configureren dat deze in één van de twee formaten afspeelt, afhankelijk van de op een disc vastgelegde eigenschappen.

High Definition Multimedia Interface (HDMI): HDMI heeft zich ontwikkeld tot de digitale standaard voor het verbinden van High Definition apparaten, beeldschermen en componenten en biedt een perfecte overdracht van high definition digitale video en digitale audio via één enkele kabel. HDMI is de eerste en enige digitale interface voor Consumenten Elektronica die ongecomprimeerde high definition video, al dan niet gecomprimeerde meerkanaalen audio en besturingsdata kan overdragen en zo de gebruiker pure digitale beelden en geluiden levert direct van de bron, zoals het door de makers was bedoeld.

USB On-the-Go: vanwege de brede toepassing, USB is feitelijk de industriestandaard geworden voor het aansluiten van randapparatuur op PC's en laptops. Bij veel van de nieuwe randapparatuur gaat het ook om draagbare apparatuur.

Al deze draagbare apparatuur wordt snel populairder en de behoefte om deze op elkaar aan te sluiten wanneer geen PC beschikbaar is, bijvoorbeeld bij consumenten elektronica. De USB On-the-Go technologie biedt een oplossing voor verbindingen van mobiele apparatuur.

Titel: bij een DVD wordt een titel gedefinieerd als een hele film of programma. Het aantal hoofdstukken binnen een titel is afhankelijk van hoeveel de producer er in wil opnemen. De meeste discs bevatten slechts één titel, maar dat kunnen er meer zijn, bijvoorbeeld voor een 'Double Feature' presentatie.

Hoofdstuk: DVD programma's zijn verdeeld in hoofdstukken en titels. Daarbij vormen de hoofdstukken de onderverdeling van een titel op een disc en zijn te vergelijken met de nummers op een audio-CD.

RGB Video: een andere vorm van het video-signaal waarmee een groot aantal bijeffecten van het traditionele composiet videosignaal worden vermeden, door het signaal in de drie basis-kleuren, rood, groen en blauw (RGB) te splitsen. Met een RGB verbinding (via SCART) heeft u een hogere resolutie en worden elementaire beeldfouten, zoals moiré patronen in gestreepte objecten, vermeden. Uiteraard kunt u dit alleen gebruiken wanneer ook uw beeldscherm over een RGB compatibele SCART aansluiting beschikt.

Progressive Scan: de DVD biedt progressive scan video uitgangen voor gebruik met hoge resolutie televisies en projectoren. Voordat DVD verscheen, kon geen enkel medium video opslaan of uitzenden met volledige resolutie. Om de bandbreedte te beperken wordt analoge compressie toegepast (interlacing): eerst worden de oneven lijnen van het beeld geschreven, daarna de even lijnen. Dat betekent dat steeds slechts een half beeld wordt geschreven, maar door de snelheid voegen de hersenen van de kijker dat mooi samen. Deze techniek is acceptabel zolang het beeld niet te groot is en er niet teveel beweging in het beeld zit. Grote beelden en snelle bewegingen laten de beperkingen van dit systeem zien. Dankzij de immense opslagcapaciteit van DVD worden de beelden nu compleet (progressief) opgeslagen waarbij de lijnen van elk beeld (even en oneven) tegelijkertijd verschijnen. De meeste TV's kunnen echter geen progressief signaal verwerken en daarom geven alle DVD-spelers een interlaced signaal af om compatibel te zijn. De Harman Kardon DVD behoort tot de enkele DVD-spelers die een echte progressive scan video uitgang (NTSC en PAL) bezitten voor gebruik met daarvoor geschikte TV's, projectoren en alle plasma, LCD en DLP displays via de component video uitgang. Het resultaat is een 40% hogere lichtopbrengst dan een conventionele TV en een uitzonderlijk gedetailleerd beeld, naast een vrijwel volstrekte afwezigheid van zichtbare lijnen en resten van bewegingen. Uiteraard zijn ook de gebruikelijke Y/Pr/Pb component video, SCART, S-Video en composiet video uitgangen aanwezig voor gebruik met conventionele televisies en projectoren.

Meerdere Cameraposities: DVD's hebben de mogelijkheid om dezelfde scène in een programma vanuit verschillende cameraposities te bekijken. Wanneer een disc is gecodeerd met deze 'multiple angle' informatie, dan kunt u met één druk op ANGLE tussen deze verschillende posities te schakelen. Momenteel maken maar weinig producers van deze mogelijkheid gebruik en wanneer dat het geval is, zijn deze scènes meestal van korte duur. Producers brengen meestal een icoon of logo in beeld om aan te geven dat er meerdere cameraposities beschikbaar zijn.

Reading: een aanwijzing die verschijnt zodra een disc is geladen en de lade is gesloten, om aan te geven dat de speler de inhoudsinformatie van de disc leest en vaststelt of het om een CD dan wel een DVD gaat, het soort programma, talen, beeldverhoudingen, ondertiteling, aantal nummers/titels, enzovoort. Dit duurt een paar seconden en is volstrekt normaal.

Resume: de STOP-toets op de DVD werkt anders dan u gewend bent bij CD's of CD-spelers. Wanneer u op een gewone CD-speler op STOP drukt, dan stopt de speler. Drukt u bij een CD-speler weer op START, dan begint de disc opnieuw. Bij de DVD heeft u echter twee opties bij het afspelen van DVD's. Drukt u 1x op STOP dan stopt het afspelen, maar de positie wordt onthouden. U kunt de speler uitschakelen en zodra u de volgende keer weer op PLAY drukt, zal de speler verdergaan vanaf het punt waar de vorige keer werd gestopt. Dit noemen we 'resume' (vervolgen) en is handig wanneer u een film aan het kijken bent en om een of andere reden moet stoppen, maar later weer wilt verdergaan waar u gebleven was. Drukt u 2x op STOP, dan wordt het apparaat op de gebruikelijke wijze gestopt en zal de speler de volgende keer weer bij het begin beginnen.

DivX

DivX is de naam van een revolutionaire video-code, is gebaseerd op de MPEG-4 compressie standaard voor video. Deze DVD-speler speelt discs af die gemaakt zijn met DivX software. De weergavefuncties voor DivX videodiscs van de DVD-speler wisselen afhankelijk van de DivX software die voor opname van de films werd gebruikt. Meer informatie over de verschillende software versies van DivX vindt u op www.divx.com

Funcities

Hoogwaardige video

- High Definition Multimedia Interface (HDMI) voor een digitale verbinding via één enkele kabel met uw HD-voorbereid beeldscherm.
- Hoogwaardige 10-bit MPEG2 videodecoders.
- Progressive Scan component video uitgangen (NTSC en PAL).
- Directe RGB uitgang via SCART (kiesbaar) voor optimale videoprestaties wanneer HDMI of component video aansluitingen niet beschikbaar zijn. SCART aansluiting tevens te configureren voor Composiet video uitgang.
- Testbeeld voor het testen van videoprestaties en de opzet.
- Pure PAL weergave van NTSC discs door NTSC/PAL conversie.
- Geschikt voor dubbellaags DVD's. Hoogwaardige audio.
- Weergave van JPEG plaatjes.

Hoogwaardige digitale audio

- Hoogwaardige 2.1 digitale surround sound van DTS of Dolby Digital Discs.
- Met lineair PCM audio op 16-24 bits en 44 – 96 kHz is een audiokwaliteit beter dan CD mogelijk.
- Coax digitale audio uitgang.

Tallose praktische functies

- Ingebouwde DVD-Audio decoder voor meer muzikaal realisme.
- Miniaturen voor gemakkelijk zoeken van beeldbestanden.
- In-beeld menu iconen voor informatie over de disc en toegang tot alle belangrijke functies van het apparaat.
- Ondertitels in één van de vele talen.*
- De camerapositie functie biedt de mogelijkheid scènes vanuit verschillende posities te bekijken (alleen op DVD's die op die manier zijn opgenomen).
- Verschillende opties voor de dialoog taal en het geluidsspoor (alleen op DVD's die op die wijze zijn opgenomen).
- Gemakkelijk te gebruiken menusysteem.
- Gescheiden toetsen snel vooruit/achteruit zoeken en nummer overslaan.
- 4-Traps Zoom tijdens weergave en pauze.
- Inwendig verlichte en ergonomisch opgezette afstandsbediening.
- Toekomstige opwaardering van de software mogelijk via het Internet. (Zie informatie verderop.)
- *Het aantal beschikbare talen wordt bepaald door de producent van de software.*

Geschikt voor CD en DVD

- De HS 200 is geschikt voor het afspelen van elke gewone Audio CD of opneembare CD (CD-R en wisbare CD (CD-RW), MP3, WMA (v9), plus elke DivX of VCD en DVD-Video met regiocode 0 of 2.

Discs die door deze speler kunnen worden afgespeeld

Het apparaat kan de volgende discs afspelen (8 en 12 cm diameter):

- DVD-R
- DVD+R
- DVD+RW
- CD
- CD-R
- CD-RW
- VCD
- S-VCD
- WMA (v9)

Opmerking: vanwege verschillen in toepassing bij bepaalde discs kunnen sommige een combinatie van eigenschappen bevatten die door de DVD niet verwerkt kunnen worden. Hoewel de DVD geschikt is voor een groot aantal functies, wordt niet op alle discs van alle mogelijkheden van het DVD-systeem gebruik gemaakt. Zo is de DVD bijvoorbeeld geschikt voor discs met meerdere cameraposities, maar dat werkt alleen wanneer een disc ook daarmee is opgenomen. Bovendien kan de DVD zowel Dolby Digital als DTS muziek weergeven, maar het aantal en soort nummers varieert van disc tot disc. Raadpleeg de bij de disc gevoegde informatie om er achter te komen of een bepaalde eigenschap of functie beschikbaar is.

- Of weergave van CD-R, CD-RW, WMA, JPEG, MP3, DivX, VCD/SVCD, DVD-R, DVD+R, DVD-RW en DVD+RW discs mogelijk is, wordt bepaald door de kwaliteit van de disc en de recorder die de disc heeft opgenomen.

- De HS 200 is geschikt voor de meeste discs met MP3 of Windows Media 9 bestanden, en voor JPEG stilstaande beelden. Bedenk echter dat afwijkingen in de codering of de code zelf en/of de bit-rate invloed kunnen hebben op de mogelijkheid van de HS's een specifieke disc af te spelen. Dat betekent dat we niet kunnen garanderen dat alle coderingen en versies afgespeeld kunnen worden. Voor optimale resultaten bevelen we aan de MP3 bestanden te coderen met een bit-rate tussen 32 en 320 kbps. WMA bestanden dienen gecodeerd te worden tussen 64 en 320 kbps. Hoewel de HS systems in staat is sommige WMA 9 bestanden af te spelen, worden niet alle functies van versie 9 ondersteund. JPEG bestanden dienen niet groter te zijn dan 5 megapixels en het bestand mag niet groter zijn dan 5 Mb.

Opwaarderen via het Internet

De speciale software die de functies van de Harman Kardon HS systems bestuurt kan zonnodig in de toekomst bij nieuwe ontwikkelingen worden opgewaardeerd. In het geval van nieuwe functies kunnen updates worden gedownload van www.harmankardon.com/International/

U hoeft niets anders te doen dan een CD-R te creëren met de gegevens en deze in de DVD af te spelen voor een automatische opwaardering.

Inhoud

- 1 – Harman Kardon HS 200 DVD-Speler/ Controller
- 1 – Harman Kardon HKTS 2 Home Theater Luidsprekersysteem
- 1 – Harman Kardon HTFS 2 luidsprekerstand
- 1 – Afstandsbediening
- 3 – AAA batterijen
- 1 – A/V kabel voor analoge stereo en composiet video
- 1 – S-Video kabel
- 1 – Afstandsbediening verlengkabel
- 1 – Handleiding

Bedieningsorganen

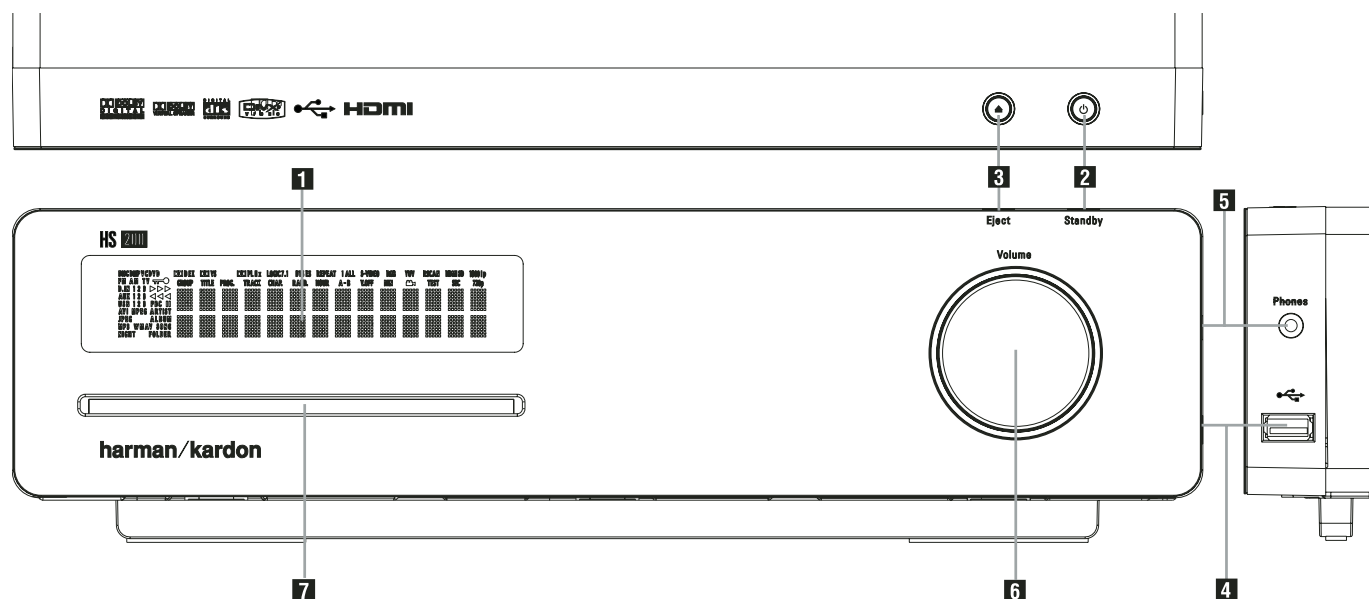

- 1** Display
- 2** Netschakelaar (standby)
- 3** Uitwerpen
- 4** USB On-The-Go Ingang
- 5** Hoofdtelefoonuitgang
- 6** Volumeregelaar
- 7** Disc Opening

1 Display: de display geeft aanwijzingen en status informatie over de bediening van de HS 200 Controller.

2 Netschakelaar (standby): eenmaal indrukken om de HS 200 Controller in te schakelen. Nogmaals indrukken om terug te gaan naar standby. Zodra de HS 200 Controller ingeschakeld is, licht de lichtnetindicatie rond de toets blauw op.

3 Uitwerpen: indrukken om de disc uit te nemen.

4 USB On-The-Go Ingang: deze ingang kan worden gebruikt om tijdelijk een USB apparaat of een externe harddisk aan te sluiten voor directe weergave van audio-, foto- of videobestanden of het aansluiten van een USB Hub. De USB ingangen zijn bedoeld voor het voeden van één enkel USB apparaat tegelijk. Worden meerdere harddisks via een Hub tegelijk aangesloten, dan is het noodzakelijk dat extra externe voedingen worden gebruikt voor zowel de Hub als de harddisks.

5 Hoofdtelefoonuitgang: voor het aansluiten van een hoofdtelefoon waarmee naar de uitgang van het systeem geluisterd kan worden. De uitgang is bedoeld voor een standaard jackplug van 3,5 mm. Bij het aansluiten van de hoofdtelefoon worden de hoofdtelefoonsprekers automatisch uitgeschakeld.

6 Volumeregelaar: naar rechts draaien om het volume te verhogen of naar links om het volume te verminderen. Staat de versterker op muting (zonder geluid) dan keert het geluid terug zodra de volumeregelaar wordt verdraaid.

7 Disc Opening: schuif voorzichtig een CD of DVD in de opening met de bedrukte zijde naar boven gekeerd. Let op: er is geen lade. Druk op **Uitwerpen 3** om de disc uit te kunnen nemen.

Display

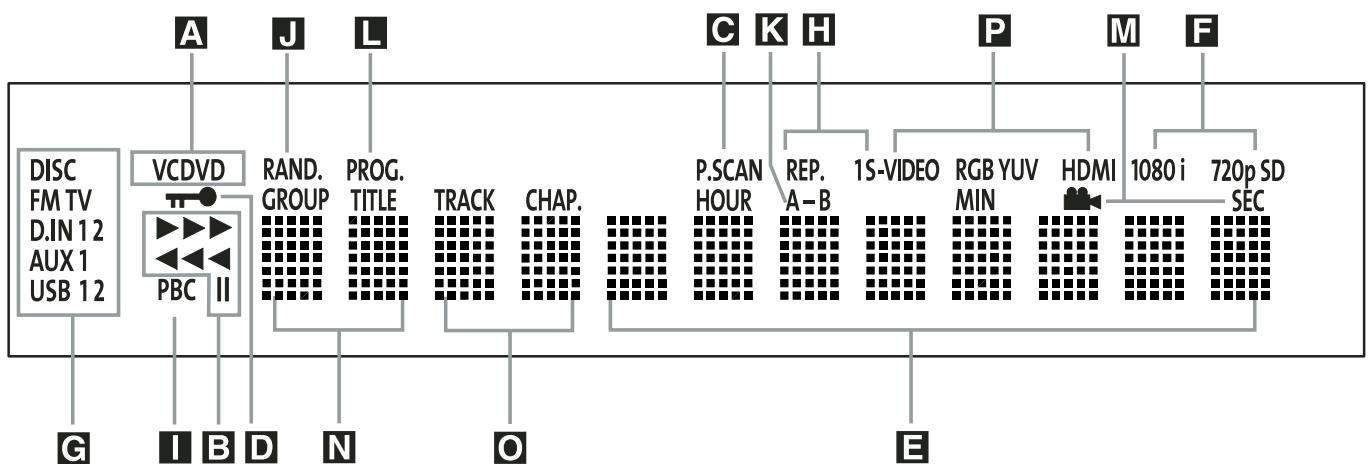

A Disc Type

B Weergavefunctie

C Progressive Scan

D Kinderslot

E Tijdaanduiding

F Videoformaat

G Bron

H Herhalen

I VCD Weergave Besturing

J Willekeurig

K A-B Herhalen

L Programma

M Camerapositie

N Titels

O Hoofdstuk/Nummer

P Video-Uitgang

A Disc Type: de CD of DVD indicatie licht op om aan te geven welk type disc wordt afgespeeld.

B Weergavefunctie: lichten op om de huidige afspeelfunctie aan te geven.

▶ Licht op bij normale weergave van een disc.

▶▶ Licht op wanneer de disc snel vooruit scant. De in-beeld aanwijzing geeft dan de gekozen snelheid aan (2x, 8x, 16x, 100x).

|| Licht op tijdens pauze van een disc.

◀◀ Licht op wanneer de disc snel vooruit scant. De in-beeld aanwijzing geeft dan de gekozen snelheid aan (2x, 8x, 16x, 100x).

C Progressive Scan: licht op wanneer het apparaat een progressive scan signaal afgeeft.

D Kinderslot: licht op wanneer het kinderslot geactiveerd is om te voorkomen dat iemand zonder code het acceptatieniveau verandert.

E Tijd: geeft de verstreken tijd aan van de lopende DVD. Bij een CD wordt de verstreken tijd van het lopende nummer aangegeven, de resterende tijd ervan, of de totale resterende tijd van de disc.

Opmerking: de tijduitlesing **NOE** geeft ook tekstberichten weer over de status van de DVD, waaronder 'READING' bij het laden van een disc, 'STANDBY' bij uitschakelen en 'DISC ERROR' wanneer een niet geschikte disc wordt ingelegd in de DVD.

F Videoformaat: geeft het huidige videoformaat aan.

G Bronindicaties: geven aan welke bron is gekozen.

H Herhalen: lichten op wanneer één van de herhaalfuncties in gebruik is.

I VCD Weergave: licht op wanneer de weergavefunctie voor VCD is ingeschakeld.

J Willekeurig: licht op wanneer de willekeurig afspelen functie in gebruik is.

K A-B Herhalen: licht op wanneer een specifieke passage voor herhalen gemarkeerd is.

L Programma: licht op wanneer de programmafunctie in gebruik is.

M Camerapositie: knippert wanneer meerdere cameraposities beschikbaar zijn op de lopende DVD disc.

N Titel: deze twee posities in de display geven het nummer van de lopende titel op de DVD aan.

O Hoofdstuk/nummer: tijdens het afspelen van een DVD wordt hier het nummer van het hoofdstuk aangegeven. Bij een CD wordt hier het nummer aangegeven.

P Video-Uitgang: geeft aan welke video-uitgang actief is.

Aansluitingen op de Achterzijde

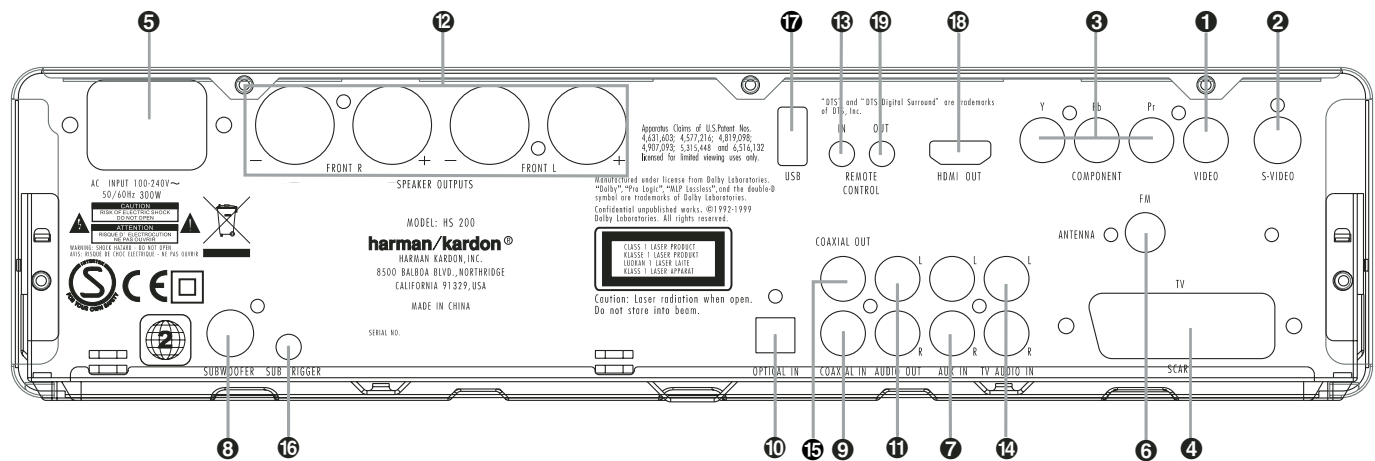

- | | | |
|-----------------------------|--------------------------------|---------------------------------|
| 1 Composit Video Uitgang | 8 Subwoofer Uitgang | 15 Coax Digitale Uitgang |
| 2 S-Video Uitgang | 9 Coax Digitale Ingang | 16 Subwoofer Trigger Uitgang |
| 3 Component Video Uitgangen | 10 Optisch Digitale Ingang | 17 USB On-The-Go Ingang |
| 4 Scart TV Aansluiting | 11 Analoge Audio Uitgangen | 18 HDMI Uitgang |
| 5 Netsnoer | 12 Front Luidspreker Uitgangen | 19 IR Afstandsbediening Uitgang |
| 6 FM Antenne | 13 IR Afstandsbediening Ingang | |
| 7 Audio In | 14 TV Audio In | |

1 Composit Video Uitgang: verbind deze uitgang met de video-ingang van een televisie of videoprojector.

2 S-Video Uitgang: verbind deze uitgang met de S-Video-ingang van een televisie of videoprojector.

3 Component Video Uitgangen: deze uitgangen voeren het component video signaal voor aansluiting op monitoren met component video ingangen. Sluit standaard analoge TV's of projectoren met Y/Pr/Pb of Y/Cr/Cb ingangen op deze uitgangen aan. Bezit u een high definition TV of projector die geschikt is voor high scan rate progressive video, verbind deze uitgangen dan met de 'HD Component' ingangen. Vergeet niet in dat geval 'Progressive' te kiezen in het Video Setup menu om voordeel van de progressive scan schakeling te kunnen hebben. Zie pagina 20 voor meer informatie over progressive scan video.

Belangrijk: verbind deze aansluitingen NIET met de standaard composit ingangen!

4 Scart Aansluiting (TV): heeft uw TV een SCART-aansluiting, dan kunt u de SCART-kabel aansluiten op uw TV en op uw DVD-speler voor een betere videokwaliteit. De SCART-kabel transporteert zowel audio- als videosignalen. U kunt Composit Video of RGB video kiezen voor het videosignaal van de SCART aansluiting.

5 Netsnoer: verbind deze kabel met een wisselstroom stopcontact. Indien dit bediend wordt met een schakelaar, zorg er dan voor dat deze in aan staat.

6 FM-Antenne: Sluit hierop de bijgeleverde FM-antenne aan.

7 Audio In: Voor aansluiting op een lijnniveau analoge audiobron: TV, cassettespeler, MiniDisc, PC, enz.

8 Subwoofer Uitgang: verbind deze uitgang met de SUB/LFE ingang van de subwoofer.

9 Coax Digitale Ingang: verbind de coax digitale uitgang van een DVD-speler, HDTV-toestel, LD-speler, MD-speler, satellietontvanger of CD-speler met deze aansluiting. Het signaal kan Dolby Digital zijn, DTS of standaard PCM digitale bron. Sluit hierop nooit het RF digitaal signaal van een LS-speler op aan.

10 Optisch Digitale Ingang: verbind de optisch digitale uitgang van een DVD-speler, HDTV-toestel, LD-speler, MD-speler, satellietontvanger of CD-speler met deze aansluiting. Het signaal kan Dolby Digital zijn, DTS of standaard PCM digitale bron.

11 Analoge Audio Uitgangen: verbind deze uitgangen met de analoge audio-ingangen van een TV of een extern audiosysteem voor analoge audioweergave of met de opname-ingangen van een audiorecorder voor opname.

12 Front Luidsprekers Uitgangen: verbind deze uitgangen met de juiste + en - aansluitingen van de linker en rechter luidspreker. Overeenkomstig de nieuwe CEA kleurcode is de witte aansluiting de positieve + aansluiting die verbonden wordt met de rode + aansluiting van de Front Links luidspreker, conform de oude codering. De rode aansluiting is de positieve + aansluiting die verbonden wordt met de rode positieve + van de Front Rechts luidspreker. Verbind de zwarte - aansluitingen van de HS met de zwarte - van de luidsprekers. Zie pagina 15 voor nadere informatie over luidsprekerpolariteit.

13 IR Afstandsbediening Ingang: wanneer de IR-sensor van de HS 200 geblokkeerd is door een kast of andere obstakels, kan een externe sensor worden gebruikt. Sluit deze op deze ingang aan.

Aansluitingen op de Achterzijde

14 TV Audio In: wanneer uw beeldscherm via een HDMI, Component, S-video of Composiet kabel met het beeldscherm is verbonden, sluit de analoge uitgang van de TV dan aan op deze ingang. Heeft u de TV met de HS verbonden via een Scart kabel, dan is een audioverbinding met de TV Ingang niet nodig.

Opmerking: meer informatie over alle audio/video aansluitingen vindt u op de volgende pagina's onder 'Opstellen en Aansluiten'.

15 Coax Digitale Uitgang: verbind deze uitgang met de juiste digitale ingang van een digitale recorder zoals een CD-R of MiniDisc recorder.

16 Subwoofer Trigger Uitgang: verbind deze trigger uitgang met de trigger ingang van de Harman Kardon subwoofer zodat de subwoofer tegelijk met de rest van het systeem wordt in- en uitgeschakeld.

17 USB On-The-Go Ingang: deze ingang kan worden gebruikt om tijdelijk een USB apparaat aan te sluiten of een externe harddisk voor directe weergave van audio-, foto- of video-bestanden, digitale fotocamera of een USB eenheid.

18 HDMI Uitgang: verbind deze uitgang met de HDMI ingang van een high definition LCD, Plasma of videoprojector voor optimale beeldkwaliteit.

19 IR Afstandsbediening Uitgang: via deze aansluiting kan de IR-sensor in de receiver ook andere op afstand bediende apparaten bedienen. Verbind deze uitgang met de 'IR-IN' ingang op andere Harman Kardon of andere geschikte apparaten.

Afstandsbediening

- 1 Inschakelen/Bronkeuze
- 2 Uitschakelen
- 3 Ondertitels
- 4 Titels
- 5 Camerapositie
- 6 Audio
- 7 Enter
- 8 Uitwerpen
- 9 Opzet/In-Beeld display
- 10 Arrows Button
- 11 INFO
- 12 Menu
- 13 Pauze
- 14 Status
- 15 Skip/Step (voorgaande)
- 16 Skip/Step (volgende)
- 17 Weergave
- 18 Zoeken (achteruit)
- 19 Stop
- 20 Zoeken/Langzaam (vooruit)
- 21 Macro Buttons
- 22 PIC+/PIC-
- 23 Zoom
- 24 Afspeellijst
- 25 Willekeurig
- 26 A-B Herhalen
- 27 Volume Hoger/Lager
- 28 Verlichting
- 29 Cijfertoetsen
- 30 Herhalen
- 31 Wissen
- 32 Radio
- 33 TV
- 34 Learn Button
- 35 Beeldscherm in/uitschakelen
- 36 Info
- 37 Teletekst
- 38 Beeld-in-Beeld
- 39 Beeldformaat
- 40 IR Zender
- 41 Programma
- 42 Functies

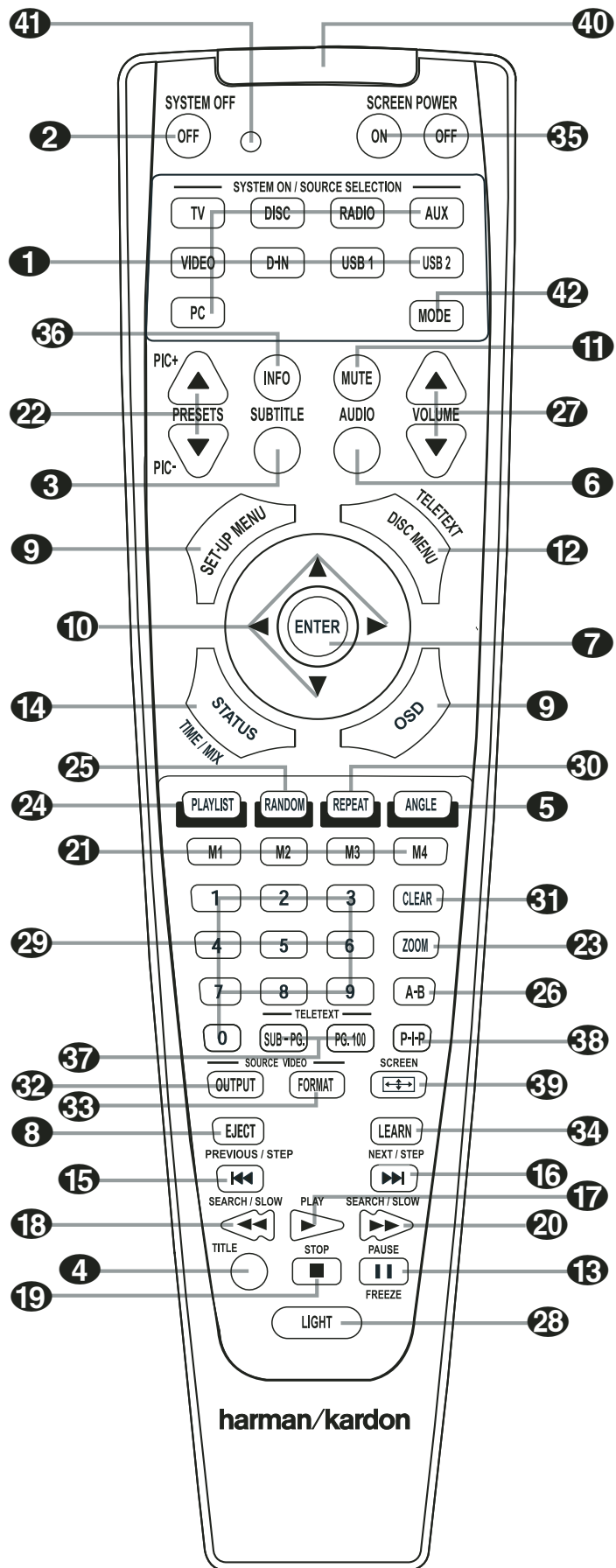

Afstandsbediening

- 1 Inschakelen/Bronkeuze:** Door één van deze toetsen in te drukken worden drie acties tegelijk uitgevoerd: staat het HS systeem niet aan dan wordt het ingeschakeld. Vervolgens wordt de bron die op de toets staat gekozen en tenslotte wordt de afstandsbediening zo ingesteld dat deze de gekozen bron bedient.
- 2 Uitschakelen:** Schakelt het HS systeem in de standby functie.
- 3 Ondertitels:** indrukken tijdens het afspelen van een DVD om de ondertitels in of uit te schakelen.
- 4 Titels:** tijdens het afspelen indrukken om de speler naar het eerste deel van de disc terug te laten gaan.
- 5 Camerapositie:** indrukken om verschillende cameraposities op een DVD op te roepen. Werkt alleen wanneer de DVD meerdere posities bevat. Ook voor het roteren van JPEG beelden.
- 6 Audio:** roept de verschillende talen geluid op (indien op de ingelegde DVD beschikbaar).
- 7 Enter:** indrukken om een instelling of optie te activeren.
- 8 Uitwerpen:** indrukken om de disc uit te kunnen nemen.
- 9 Opzet/In-Beeld Display:** indrukken om het In-Beeld Display menu te openen.
- 10** (◀/▶/▲/▼): verplaatst de cursor in het menu.
- 11 Muting:** schakelt het geluid uit.
- 12 Menu:** brengt tijdens afspelen het actuele DVD menu in beeld. Bij het afspelen van discs met JPEG beelden op deze toets drukken om een overzicht (thumbnails) op te roepen.
- 13 Pauze:** geeft stilstaand beeld (bij DVD/VCD) en pauzeert de weergave van CD tijdens afspelen. Nogmaals indrukken om verder te gaan.
- 14 Status:** roept vanuit weergave de balk met in-beeld aanwijzingen op. Kies de gewenste optie met de pijltoetsen. Is een symbool gemarkeerd, activeer de functie dan met ENTER op de afstandsbediening.
- 15 Skip/Step (voorgaande):** indrukken om terug te gaan naar het begin van het lopende nummer. Direct nogmaals indrukken om naar het begin van het voorafgaande nummer te gaan. Na op PAUZE gedrukt te hebben zal het beeld telkens als op deze toets gedrukt wordt een beeldje terug gaan.
- 16 Skip/Step (volgende):** indrukken om verder te gaan naar het begin van het volgende nummer. Na op PAUZE gedrukt te hebben zal het beeld telkens als op deze toets gedrukt wordt een beeldje verder gaan.
- 17 Weergave:** start het afspelen. Sluit zonnodig eerste de lade.
- 18 Zoeken/Langzaam (achteruit):** zoekt vanuit weergave achteruit op de disc. Zoekt vanuit weergave achteruit op de disc. Telkens wanneer op deze toets wordt gedrukt verandert de snelheid als wordt aangegeven door een aantal pijltjes rechtsboven in beeld. Na het indrukken van PAUZE verandert na elk druk op deze toets de vertraagde snelheid als aangegeven door de pijltjes rechtsboven in beeld.
- 19 Stop:** stopt het afspelen van de disc. Drukt u tijdens afspelen op STOP en dan op PLAY, dan vervolgt de disc vanaf dezelfde plaats waar deze was gestopt (resume-functie). Drukt u tweemaal op STOP en dan op PLAY, dan start de disc weer opnieuw.
- 20 Zoeken/Langzaam (vooruit):** zoekt vanuit weergave vooruit op de disc. Telkens wanneer op deze toets wordt gedrukt verandert de snelheid als wordt aangegeven door een aantal pijltjes rechtsboven in beeld. Na het indrukken van PAUZE verandert na elk druk op deze toets de vertraagde snelheid als aangegeven door de pijltjes rechtsboven in beeld.
- 21 Macro's:** druk op deze toetsen om een 'macro' op te slaan of op te roepen. Een macro is een vastgelegde reeks bevelen. Zie pagina 26 voor informatie over het opslaan en oproepen van macro's.
- 22 PIC+/PIC-:** indrukken van deze toetsen in de JPEG functie gaat naar het voorgaande of het volgende beeld.
- 23 Zoomfunctie:** bij het afspelen van een DVD of VCD drukt u op deze toets om in te zoomen. De zoomfunctie heeft 4 posities, elk groter dan de voorgaande. Schakel door alle zoomfuncties om naar normaal beeld terug te gaan. Bij het kijken naar high definition materiaal is de zoomfunctie niet beschikbaar.
- 24 Afspeellijst:** indrukken om de volgorde van weergave van de disc te veranderen.
- 25 Willekeurig:** indrukken om alle nummers in willekeurige volgorde af te spelen.
- 26 A-B Herhalen:** indrukken om een fragment A-B te herhalen.
- 27 Volume Hoger/Lager:** Activeert vertraagd afspelen bij DVD of VCD.
- 28 Verlichting:** indrukken om de toetsen van de afstandsbediening te verlichten.
- 29 Cijfertoeetsen:** indrukken om cijfers in te voeren.
- 30 Herhalen:** indrukken om het herhaalmenu op te roepen. Er kan een hoofdstuk, een nummer of de gehele disc worden herhaald.
- 31 Wissen:** indrukken om de display balk uit beeld te laten verdwijnen.
- 32 VIDEO-UITGANG:** indrukken schakelt om tussen de S-video, Component Video en SCART RGB video-uitgangen van de HS System. Denk er aan dat de Composiet en SCART Composiet Video-uitgangen op de speler altijd actief zijn, wat gemakkelijk kan zijn bij het vinden van de eerste opzet.
- 33 VIDEO FORMAAT:** indrukken om de resolutie van de Component Video Uitgang te wijzigen van standaard definitie naar progressive definitie (PAL interlaced en PAL progressive; NTSC interlaced en NTSC progressive).
- 34 Programmeren:** indrukken om het programmeren van codes van andere afstandsbedieningen in de afstandsbediening van de HS System's te starten. Zie pagina 26 voor nadere informatie over het programmeren van de afstandsbediening.
- 35 tot 39** Deze toetsen hebben geen directe functies bij de HS 200, maar kunnen worden geprogrammeerd om bepaalde functies van uw TV te sturen via de programmeerfunctie van de afstandsbediening.
- 40 IR Zender:** richt dit venster op de HS bij het indrukken van toetsen op de afstandsbediening om ervoor te zorgen dat infrarood bevelen correct worden ontvangen.
- 41 Programma:** deze driekleurige indicatie wordt gebruikt om u door het proces van het programmeren van de bevelen in het codegeheugen van de HS afstandsbediening te leiden. Zie pagina 26 voor nadere informatie over het programmeren van de afstandsbediening.
- 42 Functies:** hiermee kunt u de afstandsbediening naar een andere functie omschakelen zodat deze een ander apparaat bedient zonder dat als bron te kiezen. Telkens wanneer u op de toets drukt verandert de functie van de afstandsbediening in deze volgorde: TV, DVD, CD, RADIO, AUX, D-IN, USB-1 en USB-2, waarna weer naar TV wordt teruggekeerd. Desbetreffende bronkeuze licht op om deze functie aan te geven.

Over deze handleiding

- De soort functies die beschikbaar zijn worden voornamelijk bepaald door de eigenschappen van de disc zelf. In sommige gevallen kunnen die zelfs afwijken van hetgeen wat hier in deze handleiding is beschreven. In zo'n geval volgt u gewoon de aanwijzingen in beeld op. Deze handleiding behandelt uitsluitend de basisfuncties.
- In sommige gevallen verschijnt het symbool u  in beeld, om aan te geven dat de in deze handleiding beschreven functie op de ingelegde disc niet beschikbaar is.
- In-beeld en display aanwijzingen in deze handleiding zijn alleen voor de duidelijkheid gegeven en de werkelijke aanwijzingen kunnen er anders uitzien.

Omgaan met discs

- Houd discs bij voorkeur bij de rand vast om vingerafdrukken te voorkomen.
- Plak nooit stickers of etiketten op de discs. Mocht er lijm of iets dergelijks op de disc achterblijven, verwijder dat dan voor het afspelen.

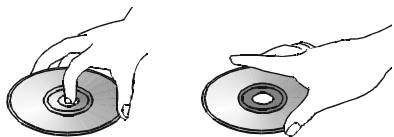

- Leg discs nooit in direct zonlicht of in de buurt van warmtebronnen en laat ze ook niet los in de auto slingeren, gezien de hoge temperaturen die in een geparkeerde auto kunnen voorkomen.
- Berg de disc na het afspelen direct weer op.
- Schrijf nooit op het etiket van een disc, daar de beschermlaag zeer dun is.
- Buig de disc niet en voorkom dat deze valt.

Schoonmaken

- Houd discs schoon door met een zachte droge doek van het centrum naar de rand te vegen.
- Gebruik nooit oplossende vloeistoffen zoals benzine, terpentijn, en dergelijke om een disc schoon te maken en evenmin antistatische sprays die voor LP's is bedoeld.

Voorzorgen bij het laden

- Leg nooit meer dan één disc in de lader.
- Leg de disc niet in met de bedrukte zijde naar beneden.
- Houd de disc niet vast bij het laden en druk ook niet te hard. Het discmechaniek moet de disc overnemen en naar binnen trekken.

Regiocode

HS spelers en discs zijn voorzien van een regionale code die bepaalt in welke regio de disc wel of niet kan worden afgespeeld. Wanneer de regiocode van een disc niet overeenkomt met die van uw speler zal de disc niet kunnen worden afgespeeld. De aanwijzing "REGION ERR" (regiofout) verschijnt in de display. De regiocode van uw speler vindt u op de achterzijde en op de verpakking.

Installeren en Aansluiten

Plaats het apparaat nadat het uitgepakt is op een stevige ondergrond en controleer of deze het gewicht kan dragen. Vervolgens dient het apparaat aangesloten te worden op de overige audio- en videoapparatuur.

Aansluiten audioapparatuur

Wij raden u aan uitsluitend signaalkabels van goede kwaliteit te gebruiken om achteruitgang van het signaal te voorkomen.

Het is een goede gewoonte om bij het maken of veranderen van de verbindingen tussen audio-apparatuur of luidsprekers altijd de stekker uit het stopcontact te nemen. Daarmee wordt voorkomen dat er onbedoeld een schakelpuls o.i.d. naar de luidsprekers gaat, waardoor deze beschadigd zouden kunnen worden.

1. Sluit de uitgangen van de front luidsprekers 12 op desbetreffende luidsprekers aan.

Kabel die door een muur gaat dient van een keurmerk voorzien te zijn, ten teken dat deze aan alle eisen voldoet. Wend u zonodig tot uw installateur of een erkend elektricien die op de hoogte is van de plaatselijke bouwvoorschriften met vragen over kabel die door de muur wordt gevoerd.

Bij het aansluiten van de luidsprekerkabels op de juiste polariteit letten. Merk op dat de positieve (+) pool van elke luidsprekeruitgang een specifieke kleurcode draagt. De meeste luidsprekers maken echter gebruik van een rode aansluiting voor de plus (+). Verbind de zwarte negatieve (-) pool van de luidsprekers met de zwarte aansluitingen op de versterker.

Gebruik ook bij voorkeur identieke kabellengten voor het aansluiten van de luidsprekerparen. Voorbeeld: gebruik voor zowel de front links als de front rechts dezelfde lengte kabel, ook wanneer de luidsprekers op verschillende afstanden van de HS controller staan.

2. Een subwoofer wordt aangesloten via een lijnniveau audio-aansluiting van de **Subwoofer Uitgang 8** naar de lijnniveau SUB ingang (paars) op de subwoofer. Verbind ook de **Subwoofer Trigger Uitgang 16** met de Trigger ingang van de subwoofer.

3. Sluit de bijgeleverde FM-antenne aan op FM (75 ohm) ingang 6. De FM-antenne kan een externe dakantenne, een draadantenne binnenshuis zijn, of een aansluiting op het kabelsysteem. Als de antenne is aangesloten via een lintkabel van 300 ohm, dient een 300 ohm/75 ohm adapter gebruikt te worden.

Aansluitingen van videoapparatuur

Videoapparatuur wordt op dezelfde manier aangesloten als audiocomponenten. Het gebruik van signaalkabel van goede kwaliteit is belang

Aansluiten van TV en andere componenten

Opmerking: om via de luidsprekers van uw HS systeem naar het geluid van een live TV-uitzending te kunnen luisteren is een verbinding nodig tussen de audio-uitgang van uw TV en de HS controller: bij gebruik van de bijgeleverde Scart kabel zijn geen extra verbindingen nodig – de Scart kabel draagt audio- en videosignalen in beide richtingen over. Bij gebruik van de HDMI, Component, S-video of composiet aansluitingen dient de audio-uitgang van uw TV te worden verbonden met **TV AUDIO IN 21** op de achterzijde van de HS controller. Heeft uw TV een digitale audio-uitgang, dan raden we u aan deze te gebruiken en niet de analoge audio-uitgang. Verbind de digitale uitgang van uw TV met de **DIGITAL IN 9/10** op de achterzijde van de HS controller.

HDMI Aansluiting

Wanneer uw TV is voorzien van een HDMI ingang raden we u aan deze HDMI-verbinding te gebruiken om uw HS systeem en de TV op elkaar aan te sluiten, dan kunt u uw DVD's met de best mogelijke beeldkwaliteit bekijken. De meeste LCD, Plasma en videoprojectoren bezitten tegenwoordig zo'n HDMI ingang. Verbind de **HDMI Uitgang 13** met de HDMI ingang van uw videoapparaat.

De HDMI-kabel draagt geen audiosignalen van de TV naar de HS over; daarvoor is een extra audioverbinding nodig (zie opmerking hiervoor).

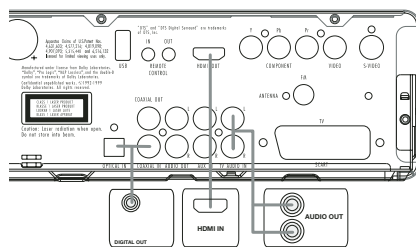

Wanneer uw TV geen HDMI-ingang heeft, volg dan één van de stappen hieronder om deze met het HS-systeem of andere videocomponenten te verbinden.

TV Verbinding (methode 1) – via SCART kabel (bijgeleverd)

Om de beelden van de DVD-discs op uw TV-scherm te kunnen zien, verbindt u de SCART TV-aansluiting 4 van het HS-systeem met de SCART-aansluiting van de TV. De audiosignalen lopen over dezelfde kabel; zie opmerking hiervoor.

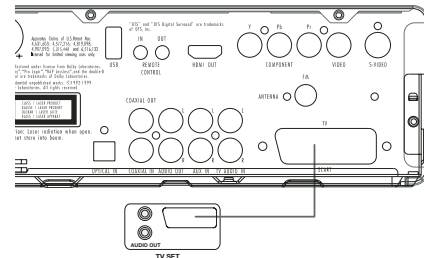

TV Verbinding (methode 2) – via S-Video kabel (niet bijgeleverd)

Wanneer uw TV een S-Video ingang heeft, kunt u deze verbinden met de S-Video uitgang 2 op de achterzijde van de HS controller. S-Video kabels voeren geen audiosignalen, daarom is een afzonderlijke audioverbinding noodzakelijk; zie opmerking hiervoor.

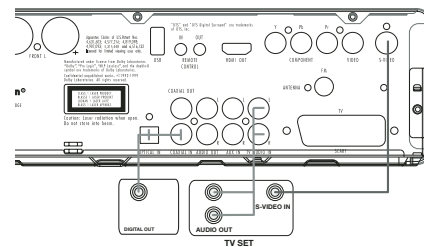

TV Verbinding (methode 3) – via composiet vide (kabel niet bijgeleverd)

Wanneer uw TV niet over SCART, noch S-Video ingangen beschikt, verbindt u de Video uitgang 1 van de HS met de Video Ingang van uw TV. Ook deze kabel voert geen audiosignalen, zodat een afzonderlijke verbinding noodzakelijk is; zie eerdere opmerking.

- Component Video (methode 4):

Wanneer uw video monitor component video-ingangen heeft, verbindt u de Component Video Uitgangen 3 van de HS met de overeenkomstige ingangen van de TV. Gebruikt u een progressieve scan televisie of projector, dan dient ook de Scan instelling in het Setup menu van de DVD-speler gewijzigd te worden van 'Interlaced' in 'Progressive'.

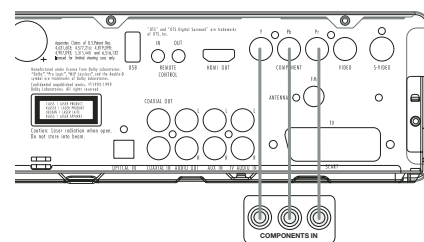

Installeren en Aansluiten

- VCR en SAT decoder (methode 5 en 6):

De afbeeldingen 5 en 6 laten de gebruikelijke aansluitingen zien; deze zijn uiteraard als voorbeeld bedoeld. Vanwege verschillen in apparaten kan de werkelijkheid in uw geval afwijken van deze afbeeldingen. Raadpleeg zondig de handleiding van uw apparatuur.

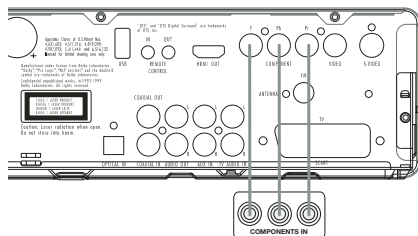

Aansluiten Set-top box of Digitale Satelliet Ontvanger (methode 7):

Om naar het digitale meerkanaal signaal of de mixdown van Settop boxen of digitale satellietontvangers te luisteren, verbindt u de coax digitale uitgang van het apparaat met de Coax Digitale Ingang 9 op de HS-controller.

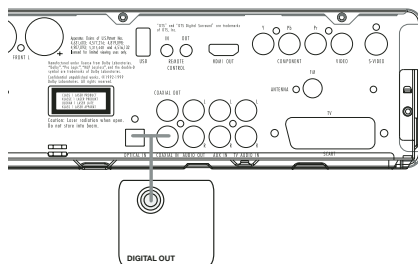

Extra Audio Aansluiting

AUX ingang voor externe bronnen

De AUDIO IN Input 7 op de achterzijde van het systeem kan gebruikt worden voor het aansluiten van een lijnniveau uitgang van bijvoorbeeld een SAT ontvanger, cassetdeck, pu-voorversterker of andere bron om het HS systeem met deze bronnen te kunnen gebruiken.

- Audioverbinding VCR (kabels niet bijgeleverd). U kunt naar het stereogeluid van uw VCR luisteren door de links/rechts uitgangen van de VCR aan te sluiten op de AUDIO IN ingang 7 op de achterzijde van de regelaar.

Aux (extra) Uitgang voor Opname

Om het geluid van het HS systeem met een VCR of een andere recorder op te nemen (cassette-deck, MD- of CD-recorder), verbindt u de Audio Out uitgangen 11 met de analoge ingangen van de recorder. Deze kunnen ook worden verbonden met elke audio-ingang van de TV om naar het geluid van de HS Regelaar te luisteren via de luidsprekers van de TV wanneer de versterker in de subwoofer uitgeschakeld is en het volume van de HS Regelaar geheel is teruggedraaid. Zijn de luidsprekers van uw Harman Kardon HS systeem actief, draai dan het geluid van de TV geheel terug.

Digitale In- en Uitgangen

Verbind de digitale uitgang van een digitale bron zoals een CD of DVD speler of wisselaar, videospelletje, digitale satellietontvanger, HDTV ontvanger of digitale settop box, dan wel de uitgang van een geschikte computer geluidskaart met de Optisch of Coax Digitale Ingangen 9/10.

Verbind de Coaxial Digital Output 15 op de achterzijde van de AVR met de overeenkomstige digitale ingangen van een CD-R of MiniDisc recorder.

Opmerkingen bij het gebruik van de optische digitale uitgang:

- Druk de kabelplug voorzichtig door de afsluiting die de optisch digitale audio-uitgang afsluit en druk de plug goed aan wanneer de positie van de plug en de aansluiting kloppen.

Luidsprekeropstelling

De opstelling van luidsprekers in een 2.1 audio/home theater systeem kan een grote invloed hebben op de kwaliteit van het geproduceerde geluid.

Positioneer de front luidsprekers zo dat zij even ver van elkaar staan als van de luisterpositie.

Corrigeer zo mogelijk alle front luidsprekers zo dat deze op oorhoogte staan wanneer u zich op uw luisterpositie bevindt.

Dit geeft het beste resultaat voor het luisteren naar Dolby Virtual Surround met uitsluitend de front links en rechts luidsprekers.

Aan de hand van deze uitgangspunten kunt u experimenteren met de opstelling van de front luidsprekers in uw systeem. Aarzel niet de onderdelen te verplaatsen, net zo lang tot het systeem een optimaal resultaat laat horen. Verplaats de luidsprekers tot de audio-overgangen van de front luidsprekers gebalanceerd klinken.

Surround luidsprekers dienen tegen de zijwanden van de kamer te worden opgesteld, ter hoogte van of iets achter de luisterpositie. Het hart van de luidspreker wordt op de kamer gericht. Wanneer het niet mogelijk is de luidsprekers tegen de zijwanden op te stellen, kunnen de luidsprekers tegen de achterwand worden geplaatst, achter de luisterpositie. De luidsprekers bij voorkeur niet meer dan 2 meter achter de luisterpositie opstellen.

Subwoofers produceren grotendeels niet gericht geluid en kunnen bijna overal in de ruimte worden opgesteld. De opstelling dient te worden gebaseerd op de afmetingen en vorm van het vertrek. Een methode om de optimale locatie voor een subwoofer te vinden is deze eerst in het front van de kamer te zetten, ongeveer 15 cm van een muur, of in de buurt van een hoek. Een andere methode is de subwoofer tijdelijk op de plaats te zetten waar u gewoonlijk zult zitten en vervolgens in de kamer rond te lopen totdat u een plaats vindt waar de subwoofer het beste klinkt. Zet de subwoofer dan op die plaats.

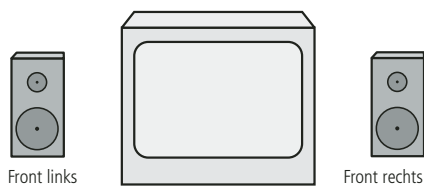

A) Opstelling van de front luidsprekers bij een TV-toestel of een projector achter het scherm.

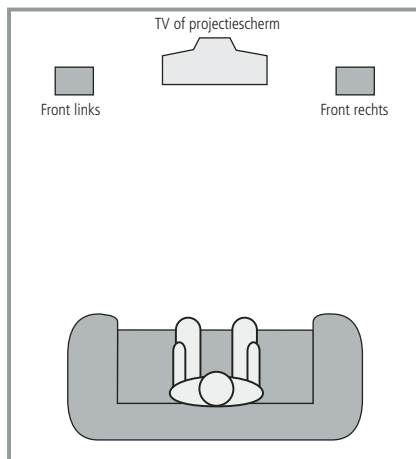

B) De afstand tussen de linker en rechter luidsprekers dient gelijk te zijn aan de afstand tussen de luisterpositie en het scherm.

Installeren en Aansluiten

Lichtnetaansluiting

- Het apparaat is uitsluitend geschikt voor een lichtnet van 230 V 50 Hz.
- Aansluiten op een lichtnet met andere dan de hiervoor genoemde eigenschappen kan tot ernstige schade en slechte werking leiden.
- Sluit alle apparatuur en de luidsprekers aan voordat u het systeem met het lichtnet verbindt.
- Sluit het netsnoer op de subwoofer aan.
- Sluit tenslotte de netsnoeren van de TV en alle andere apparatuur op het lichtnet aan.

Zijn de luidsprekers in de kamer eenmaal opgesteld en aangesloten, dan kan het systeem worden geconfigureerd.

Eerste Inschakeling

Nu kan de HS 200 Controller worden ingeschakeld om het systeem in te stellen.

1. Steek de netstekker **5** in een spanningvoerend stopcontact. Merk op dat de **Lichtnetindicatie 2** oranje oplicht ten teken dat het apparaat in standby staat.
2. Verwijder eerst de beschermingsfolie van de display. Doet u dat niet dan kan dat de werking van de afstandsbediening negatief beïnvloeden.
3. Leg de drie bijgeleverde AAA batterijen als aangegeven in de afstandsbediening. Let goed op de + en – indicaties in het batterijenvak.

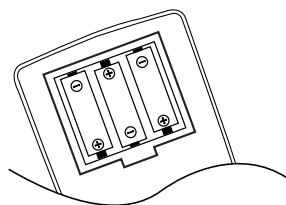

4. Schakel de HS 200 in door op **In-/Uitschakelen 2** of op **Ingangskeuze 1** op de afstandsbediening te drukken. De **Lichtnetindicatie 2** wordt blauw ten teken dat het apparaat aan staat. Ook de **Display 1** licht op.

Weergave

Vorbereiding

1. Schakel de TV in en kies de video-ingang waarop de DSC Regeleenheid is aangesloten.
2. Na het inschakelen van de HS systeem controller verschijnt een welkomstbeeld op het scherm. Wanneer dat beeld vervormd is of zonder kleur verschijnt, pas dan de instellingen van het Video Setting Submenu aan die van uw TV aan en aan de verbinding die u gebruikt tussen de HS Controller en de TV.
3. Ziet u helemaal geen videobeeld, ook geen Harman Kardon logo, controleer dan, de videoverbinding en –instelling van uw TV (de meeste SCART ingangen van de TV kunnen in het menu van de TV geconfigureerd worden). Wanneer dat niet lukt, kies dan een andere verbinding met de HS Regeleenheid, b.v. via Composiet (gele aansluiting) of S-Video kabels, in plaats van SCART om de setup menu's te kunnen zien tot de "Video" instellingen correct zijn.
4. Schuif een disc in de Disc Opening **7**. Houd de disc bij de rand vast en raak het oppervlak niet aan en leg deze in met de bedrukte zijde naar boven.
 - Let daarbij op de uitsparing voor 8 cm en voor 12 cm discs.
5. Nadat de disc naar binnen is getrokken start het afspelen automatisch.
 - Bij de meeste DVD's verschijnt een Disc Menu in beeld. Kies een bepaald menu item met de pijltoetsen **10** op de afstandsbediening en druk op ENTER **7**.

Afspeelfuncties

Nummers of titels overslaan

Om vooruit of achteruit door de nummers op een CD te schakelen, of door de titels of hoofdstukken van een DVD, drukt u op Previous/Next **15 16**.

Versneld Afspelen/Snel Zoeken

1. Om versneld voor- of achteruit door de lopende DVD of de CD te gaan, drukt u op SEARCH **18 20** op de afstandsbediening. Na op zo'n toets gedrukt te hebben blijft de functie actief tot weer op PLAY wordt gedrukt.

Er zijn vier verschillende snelheden. Telkens wanneer op SEARCH wordt gedrukt, wordt de snelheid verhoogd: 2x, 4x, 16x, 100x, aangegeven door een aantal pijltjes rechts boven in beeld.

2. U kunt op elk moment terugkeren naar normale weergave door op PLAY **17** te drukken.

Tijdens het versneld vooruit of achteruit afspelen van DVD's valt het geluid weg. Dat is normaal bij DVD, daar surround processoren de digitale audiosignalen tijdens versneld weergegeven niet kunnen bewerken; audio wordt wel weergegeven bij het versneld weergegeven van conventionele audio-CD's.

Stilstaand Beeld en Beeld-voor-Beeld (alleen DVD)

1. Druk op PAUZE **13** tijdens het afspelen van een DVD om een stilstaand beeld te zien.
2. Telkens wanneer u op een van deze toetsen drukt STEP **15 16** (vooruit of achteruit), gaat u een beeldje verder in de gekozen richting.
3. Druk op PLAY **17** om normale weergave te hervatten.

Installeren en Aansluiten

Vertraagde Weergave (alleen DVD)

1. Wanneer een DVD disc in pauze of stilstaand beeld staat, kunt u langzaam op vier verschillende snelheden voor- of achteruit door het lopende programma gaan door op SEARCH **18** **20** op de afstandsbediening te drukken. Elke keer als u op de toets drukt gaat u naar de volgende snelheid, aangegeven door een aantal pijltjes rechtsboven in beeld.
2. Druk op PLAY **17** om terug te keren naar normale weergave.

Er is geen geluid bij het langzaam vooruit of achteruit afspelen van DVD's. Dit is normaal bij DVD, daar surround processoren de digitale audiosignalen tijdens vertraagd of achteruit weergeven niet kunnen bewerken. Vertraagd weergeven is niet beschikbaar op CD's.

Opmerkingen: Sommige weergave functies werken niet bij de aan- en aftiteling van een film. Dat is dan de bedoeling van de producer en geen defect van de HS Regeleenheid.

Bij het afspelen van een DVD met 96 kHz/24-bit audio wordt elektronica gebruikt die normaal gesproken voor andere functies wordt gebruikt. Vandaar dat dan de vertraagd achteruit en beeldvoor-beeld vooruit functies niet werken.

Afhankelijk van de structuur van een VCD disc kunnen de functies vertraagd achteruit en beeldvoor-beeld achteruit niet werken, net als 4x/8x versneld (zoeken).

Versnelde weergave (zoeken) werkt niet op CD's met MP3 data.

Over DivX Filmbestanden

Deze DVD-speler is geschikt voor DivX discs met de volgende beperkingen:

- de beschikbare resolutie van het DivX bestand dient beneden 720 x 576 (B x H) pixels te liggen.
- Het totaal aantal bestanden en mappen op de disc mag niet hoger zijn dan 999.
- Het aantal beelden per seconden mag niet lager zijn dan 29,97 per seconde.
- De audio- en videostructuur van het opgenomen bestand dient interleaved te zijn.

De speler is in staat DivX bestanden met de extensie ".avi" af te spelen.

De speler kan bestanden met ondertitels afspelen indien de extensie ".smi", ".srt", ".sub (alleen Micro DVD formaat)" of ".ssa". Andere ondertitels worden niet weergegeven. De ondertiteling bestanden dienen dezelfde naam te dragen als het filmbestand, maar met één van de bovenstaande extensies en ondergebracht in dezelfde map.

Afspelen van een DivX Film Disc

Voordat u een DivX filmdisc afspeelt even uw aandacht voor het volgende:

- Multisessie DVD's met Windows Media Audio bestanden kunnen soms niet worden afgespeeld.
- Open sessie discs worden niet ondersteund.
- De DVD-speler ondersteunt geen PC data.
- De DVD-speler ondersteunt geen onefinaliseerde discs met een gesloten sessie.

1. Schuif een disc in de Disc Opening **7**.
2. Druk op OSD (in-beeld display) op de afstandsbediening en kies een map door op hoger/lager te drukken druk op ENTER. Een overzicht van de bestanden in de gekozen map verschijnt. Bent u in een bestandsoverzicht en u wilt terug naar het mappenoverzicht, kies dan met hoger/lager op de afstandsbediening om te markeren en druk op ENTER.
3. Wilt u een specifiek bestand zien, druk dan op hoger/lager om een bestand te markeren en druk op ENTER.

Tijdens weergave van een DivX film kunt u de verschillende weergavefuncties zoals vertraagd en versneld voor- en achteruit gebruiken, en ook in stappen voor- of achteruit gaan.

4. Druk op STOP om de weergave te stoppen.

De weergavefuncties voor DivX videodiscs van de DVD-speler wisselen afhankelijk van de DivX software die voor opname van de films werd gebruikt.

Surround Functie

Een van de belangrijkste functies van de HS 200 Controller is de mogelijkheid een meerkanaal surround klankbeeld van digitale bronnen, analoge matrix surround gecodeerde programma's en standaard stereo programma's weer te geven met slechts één paar stereo luidsprekers en een subwoofer.

De keuze van een surround functie is gebaseerd op eigen smaak, maar ook op het type programmamateriaal dat wordt afgespeeld.

De keuze van een surround functie is gebaseerd op persoonlijke smaak en tevens afhankelijk van het type programmamateriaal. Zo worden bijvoorbeeld films of TV-programma's gemaakt in de belangrijke surround systemen zoals Dolby Surround, afgespeeld in de Dolby Virtual Speaker functie. CD's en andere stereobronnen worden in Stereo afgespeeld, zonder de virtuele surround bewerking.

Surroundfuncties en audioformaten worden via de afstandsbediening gekozen. Druk op AUDIO **6** om te schakelen tussen de surroundfuncties en de audioformaten die op de DVD disc beschikbaar zijn. Door op de toets te drukken verschijnt de actieve surroundfunctie of het audioformaat in de videodisplay.

Wanneer een digitale bron aanwezig is, kiest de HS Regeleenheid automatisch de juiste functie (Dolby Virtual Speaker), ongeacht de functie die daarvoor was gekozen.

Om naar een DVD-programma te luisteren in traditioneel stereo, uitsluitend via de front links en rechts luidsprekers (plus eventueel de subwoofer indien aanwezig en geconfigureerd), volgt u de aanwijzingen in het hoofdstuk DVD Sound Mode in het Audio Settings Menu.

Standaard Stelsysteem Instellingen

De laatste stap van het installeren betreft het instellen van de standaardwaarden van het systeem. Het is belangrijk hier wat tijd aan te besteden en vertrouwd te raken met deze instellingen, aangezien het nodig kan zijn dat deze zo nu en dan zullen moeten worden aangepast.

Algemene Functies van het In-Beeld Menu

De gehele installatie en bediening van de HS 200 werkt via een uitgebreid In-Beeld (OSD – On Screen Display) menusysteem. Het in-beeld menu kan geactiveerd worden door op OSD **9** op de afstandsbediening te drukken. Nogmaals indrukken schakelt het menu weer uit.

Het hoofdmenu bestaat uit een PLAYER Menu (speler), RADIO Menu, TV Menu, AUX Menu (extra), DIGITAL Menu en een SETUP Menu. Het PLAYER Menu biedt alle informatie en alle opties die beschikbaar zijn voor de spelende disc. Het RADIO Menu geeft de radio en RDS opties. Het USB Menu geeft alle informatie en beschikbare opties wanneer USB apparatuur of een externe harddisk is aangesloten. De TV, AUX en DIGITAL Menu's geven de surround opties voor deze specifieke audio-ingangen.

Afhankelijk van het type verbinding tussen het HS systeem en de TV, zijn twee verschillende In-Beeld Displays beschikbaar. Wanneer de HS is verbonden via een verbinding met standaard definitie (Scart, S-video, Composiet of standaard Component Video) is de in-beeld display op symbolen gebaseerd. Wanneer de HS is verbonden via een high definition verbinding (HDMI of high definition Component Video) dan is de in-beeld display op tekst gebaseerd. In de volgende paragrafen behandelen we zowel de standaard definitie als de high definition versies om de basisinstellingen zo gemakkelijk mogelijk te maken.

Veel menu's bevatten submenu's of tekstregels. Deze submenu's worden links in het menu als symbolen aangegeven, afhankelijk van de vraag of u naar standaard dan wel high definition in-beeld display kijkt. Ze kunnen worden gemarkeerd met een wit kader om het symbool of de tekst door de cursor met de **▲▼▶◀** **10** te verplaatsen. Symbolen of tekst kunnen geactiveerd worden door op **ENTER** **7** te drukken wanneer gemarkeerd is. Nadat op **ENTER** **7** is gedrukt verandert de kleur van het symbool of de cirkel achter de tekst in donkerblauw en u ziet dat de huidige instellingen van het submenu rechts van het menu verschijnen.

Hoewel sommige menu's meerdere submenu's en instellingen bezitten, worden ze alle op dezelfde manier bestuurd. werkt het navigeren door menu's, submenu's en instellingen precies hetzelfde. Alle submenu's, instellingen en opties zijn toegankelijk met de pijltoetsen (**▲▼▶◀** **10**) en **ENTER** **7** op de afstandsbediening.

Om een instelling te wijzigen verplaatst u simpelweg de cursor naar de instelling die u wilt veranderen. Deze instelling wordt gemarkeerd met een wit vierkant en een korte toelichting verschijnt op de bovenste menuregel onder in beeld, samen met de beschikbare opties voor deze instelling in de onderste menuregel.

Wanneer een instelling is gemarkeerd roept u met **ENTER** een **◀** en **▶** symbool op naast de huidige instelling om aan te geven dat de instelling kan worden gewijzigd met de linker en rechter **▲▼▶◀** **10**. Druk op de **▲▼▶◀** **10** tot de gewenste instelling wordt aangegeven en bevestig deze door op **ENTER** **7** te drukken. Denk eraan dat bij het schakelen door de opties voor deze instelling, de cursor op de onderste regel schakelt en de rest van de display verdwijnt langzaam.

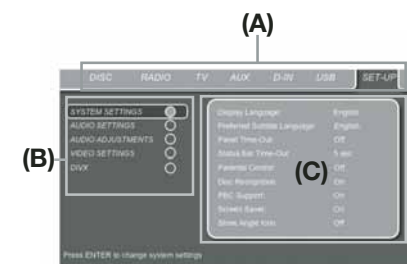
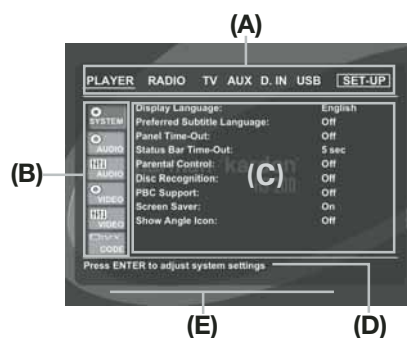

- (A) Hoofdmenu regel
- (B) Submenu's
- (C) Actuele Instellingen
- (D) Bovenste menuregel met korte uitleg
- (E) Onderste menuregel met mogelijke opties

Instelmenu

De eerste stap bij het controleren of veranderen van de standaardwaarden van het systeem is het Instelmenu openen. Zorg ervoor dat de HS Regeleenheid correct is aangesloten op een TV of monitor en op het lichtnet. Bij dit proces is het echter niet nodig dat er een disc in de speler ligt. Vanuit STOP, PAUZE of PLAY drukt u op OSD op de afstandsbediening, waarop het Hoofdmenu in beeld verschijnt.

Het hoofdmenu en alle volgende menu's zien er verschillend uit en geven de instellingen aan in verschillende talen, afhankelijk van de eerder gemaakte instellingen. De standaard fabrieksinstelling voor de taal is Engels, vandaar dat in de handleiding steeds Engels wordt aangegeven.

In het setup menu vindt u submenu's voor het maken en wijzigen van instellingen en correcties voor zowel Audio als Video van uw HS 200.

Om het setup menu te activeren drukt u op OSD **9** en u verplaatst de cursor naar rechts tot **SET-UP** gemarkeerd is. Druk op **ENTER** **7** om de systeem instellingen te activeren:

System Instellingen

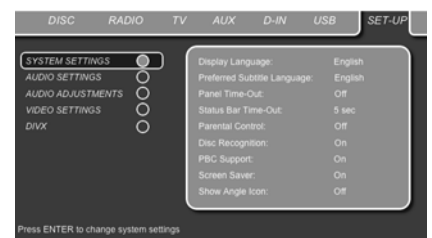

Het Submenu Stelsysteem Instellingen biedt de volgende instellingen. Volg de aanwijzingen in de bovenste menuregel van uw scherm om de instellingen te wijzigen.

Displaytaal: kiest de taal waarin de in-beeld menu's in beeld verschijnen.

Voorkeertaal Ondertitels: bepaald in welke taal de ondertitels verschijnen. Steeds wanneer een disc wordt afgespeeld waarop de gekozen taal voorkomt, zal deze automatisch worden gekozen. Wanneer de gewenste taal niet voorkomt in de lijst, kunt u de gewenste taal kiezen door OTHER (andere) te kiezen en vervolgens de viercijferige code in te voeren die u kunt vinden op pagina 27. Ook kunt u de voorkeertaal voor ondertitels op OFF zetten en daarmee uitschakelen. Er verschijnen dan geen ondertitels.

Display Time-Out: hier stelt u de time-out in voor de display op de voorzijde. Na de gekozen tijd wordt de display geheel uitgeschakeld.

Statusbalk Time-Out: hier stelt u de time-out in voor de statusbalk. Na de gekozen tijd verdwijnt de statusbalk uit het beeld.

Kinderslot: via een kiesbaar wachtwoord kan het kijken naar bepaalde programma's worden geblokkeerd. Het standaard wachtwoord is 8888. Nadat het standaard wachtwoord is ingevoerd kan het kinderslot worden gekozen, of een nieuw wachtwoord. De vijf standaard Amerikaanse categorieën zijn "G" (algemeen niveau 1), "PG" (ouderlijk toezicht, niveau 3), "PG 13" (ouderlijk toezicht en 13 jaar oud, niveau 4), "R" (geblokkeerd, niveau 6) en "NC 17" (vanaf 17 jaar,

Stelsel Opzet

niveau 7). De DVD biedt in totaal 8 beperkende stappen, als ingesteld door de makers van de DVD. Deze extra stappen zorgen voor een fijnmaziger beperking van de weergave voor alle kijkers. Niveau 8 wil zeggen dat alle DVD's afgespeeld kunnen worden. Niveau 7 tot 2: DVD's voor alle leeftijden en voor kinderen kunnen worden afgespeeld. Niveau 1: alleen DVD's voor kinderen kunnen worden afgespeeld; die voor volwassenen en alle leeftijden zijn geblokkeerd. Volg de aanwijzingen in beeld om een nieuw wachtwoord in te stellen.

Disc Herkenning: wanneer deze functie ingeschakeld is, HS zal na het inleggen van een disc de aanwijzing "Disc herkend" verschijnen met de vraag of u wilt starten bij het begin of vanaf de positie waar u de laatste keer was gestopt. Het geheugen onthoudt de laatste 100 afgespeelde discs.

PBC Ondersteuning: activeert PBC (Play Back Control) besturing bij VCD discs.

Schermbewaking: activeert een 'screensaver' om inbranden van het beeldscherm te voorkomen. Gebruikt u de HS Regeleenheid in combinatie met een plasmascherm, dan raden we u aan deze schermbeveiliging te allen tijde ingeschakeld te laten.

Icoon Camerapositie: bepaalt of het 'Angle Icon' in beeld verschijnt wanneer op een DVD meerdere cameraposities beschikbaar zijn.

Audio Instellingen

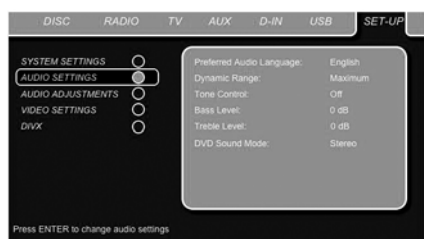

Het Submenu Audio Instellingen bevat de volgende instellingen. Volg de aanwijzingen in de bovenste menuregel onder in beeld om de instellingen te veranderen.

Audio Voorkeurtaal: bepaalt welke taal u hoort. Steeds wanneer een disc wordt afgespeeld waarop de gekozen taal voorkomt, zal deze automatisch worden gekozen. Wanneer de gewenste taal niet voorkomt in de lijst, kunt u de gewenste taal kiezen door OTHER (andere) te kiezen en vervolgens de viercijferige code in te voeren die u kunt vinden op pagina 27.

Dynamisch Bereik: deze instelling maakt gebruik van de op sommige Dolby Digital opnamen aanwezige mogelijkheid het volume van luide passages terug te nemen en toch de verstaanbaarheid van zachte passages te handhaven. Dat betekent dat u naar programma's kunt luisteren op een volume dat de volledige impact handhaaft, maar lager is dan u anders zou gebruiken om te voorkomen dat anderen worden gestoord. De HS 200 doet dat door het audiosignaal in meerdere of mindere mate te comprimeren, afhankelijk van de gekozen instelling. Er zijn drie opties beschikbaar:

- **MINIMUM** verandert niets aan het oorspronkelijke signaal en wordt gebruikt wanneer u het volume zo luid kunt zetten als u wilt.
- **MEDIUM** geeft een matige compressie zodat luide passages iets zachter klinken.
- **MAXIMUM** geeft maximale compressie waardoor luide passages een stuk zachter klinken.

U kunt op elk gewenst moment experimenteren met deze instellingen.

Tone Control: activeert of deactiveert de klankregeling. Zodra de hoge- of de lage tonen regeling wordt gewijzigd, schakelt de klankregeling automatisch in.

Bass Level: corrigeert de instelling van de lage tonen.

Treble Level: corrigeert de instelling van de hoge tonen.

DVD Surround Functie: kiest het audioformaat voor de spelende disc. Ingesteld op stereo zal elk surround formaat worden omgezet naar een stereosignaal, wat handig kan zijn bij het maken van een analoge stereo-opname van meerkanaal bronnen. Ingesteld op één van de Dolby Virtuele Speaker functies, worden alle stereosignalen op een DVD weergegeven via één van de Dolby Virtuele Speaker functies voor een virtueel surround effect met slechts tweeluidsprekers.

Audio Correcties

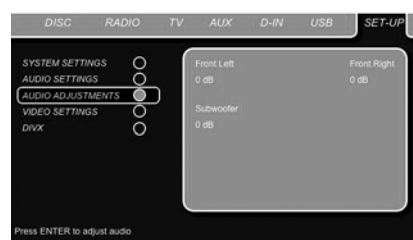

Het Audio Adjustment Submenu (audio correcties submenu) biedt toegang tot de uitgangsniveau instelling van de HS 200. Volg de aanwijzingen in de bovenste menuregel onder in beeld op om de instelling te maken.

Instellen Uitgangsniveau

Het uitgangsniveau is een belangrijk onderdeel van het configureren in elk surround sound systeem.

De standaard instelling van de DVD-speler is 0 dB voor alle kanalen. Wanneer u meent dat in uw opzet correcties nodig zijn, raden we u aan deze correcties te maken met behulp van de ingebouwde testgenerator.

Wordt de cursor verplaatst naar een van de luidsprekerniveau symbolen, hoort u het testsignaal uit desbetreffende luidspreker. Mocht dat niet het geval zijn, controleer dan of de luidspreker op de juiste uitgang op de achterzijde is aangesloten. Het luidsprekerniveau kan worden gecorrigeerd door op ENTER te drukken en het goede niveau te kiezen dat wordt aangegeven op de onderste menuregel. Het testsignaal stopt zodra de cursor niet meer op enig luidsprekerniveau symbool staat.

Stelsysteem Opzet

Video Instellingen

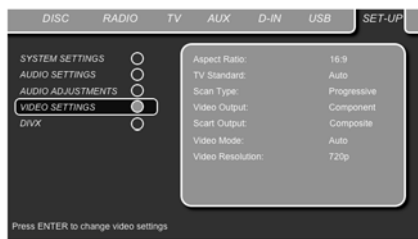

Het submenu Video Instellingen bevat de volgende instellingen. Volg de aanwijzingen in de bovenste menuregel onder in beeld om de instellingen te wijzigen.

Aspect Ratio: hier wordt het beeldformaat gekozen: conventioneel 4:3 of breedbeeld 16:9, afhankelijk van het gebruikte beeldscherm. Heeft u een conventionele 4:3 TV die (automatisch) omschakelt om een 16:9 formaat weer te geven, kies dan liever 16:9 dan 4:3.

TV-Systeem: kiest het video uitgangssignaal van de HS Regeleenheid op NTSC of PAL. Heeft u een multinorm TV, dan raden we u aan de positie AUTO te kiezen.

Scan Type: zet de component video uitgang op Interlace of Progressive. Voordat u omschakelt naar Progressive controleren of uw aangesloten beeldscherm geschikt is voor progressive scan signalen. Zodra u progressive scan kiest wordt de video-uitgang automatisch omgezet naar Component. Alle andere uitgangen, composiet video op cinch, SCART en S-Video blijven Interlaced. De interlaced composiet en S-video uitgangen blijven actief voor verbinding met een tweede (interlaced) beeldscherm.

Video Uitgang: kiest het video uitgangssignaal op Scart of Component. Scart wordt gebruikt bij de meeste TV's. Component wordt meestal gebruikt voor LCD, Plasma en projectoren.

Scart Aansluiting: kiest welk type videosignaal via de scart wordt afgegeven. Voor de meeste TV's wordt RGB gebruikt daar dit de beste beeldkwaliteit geeft.

Video Functie: deze instelling heeft alleen invloed op de Component Video Uitgangen en bepaalt hoe de videosignalen worden bewerkt voor progressive scan weergave. In de meeste gevallen is de positie "Automatic" de juiste keuze omdat dan herkend wordt of het weer te geven materiaal video dan wel film als bron heeft. Soms kan het echter nodig zijn te corrigeren wanneer fouten gecompenseerd moeten worden wanneer het juiste aantal frames niet werd aangehouden bij het omzetten van film naar video. Er zijn drie mogelijkheden beschikbaar:

- **Auto:** de aanbevolen instelling waarbij de HS 200 de signalen van de DVD analyseert en de juiste uitgang kiest.
- **Movie:** kies deze optie wanneer materiaal van film afkomstig is, ondanks het feit dat u een DVD afspeelt.
- **Video:** kies deze optie voor optimale weergave van materiaal dat direct op video werd opgenomen, zoals concerten of sport.

Video Resolutie: kiest de resolutie van de video-uitgang. Wanneer het HS systeem verbonden is met een van de Composiet, S-video of Scart aansluitingen, laat deze instelling dan op Standard staan.

Wanneer het HS systeem is verbonden via een HDMI of een Component Video verbinding is de aanbevolen instelling 720p (progressive scan met 720 lijnen) of 1080i (interlaced met 1080 lijnen). Kiest u een van de 720p of 1080i high definition formaten, dan worden alle analoge video-uitgangen (Composiet, S-video, Scart) tijdelijk uitgeschakeld.

Om weer naar lage resolutie formaten te kunnen kijken, drukt u op **Video Uitgang**  op de afstandsbediening.

Denk er aan dat via Component Video niet-gescrambelde films worden opgewaardeerd naar 720p. Gescrambelde films worden niet in 720p weergegeven, maar in standaard progressive scan component of HDMI.

Video Adjustment



Het Submenu Video Correcties geeft ook toegang tot het Testbeeld. Videocorrecties zijn alleen mogelijk wanneer de HS bron is ingesteld op Standaard Definitie. Regel eerst het videoscherm (TV) af met behulp van het testbeeld. Daarna kunnen de uitgangen van de speler worden afgesteld voor kleur, contrast, helderheid, tint en zwartniveau. Om die instellingen te veranderen verplaatst u de cursor naar het "+" of "-" icoon op dezelfde regel als de instelling. Is een icoon gemarkeerd, dan wordt de waarde van de instelling verhoogd of verlaagd door op ENTER te drukken, als aangegeven door de balk achter de instelling. Om het Video Instelmenu te verlaten verplaatst u de cursor naar DONE (klaar) en u drukt op ENTER.

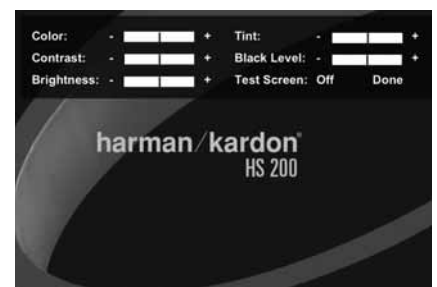

DivX Video On Demand



Met deze code kunt u video's huren en kopen via de DivX VOD service. Nadere informatie op www.divx.com/vod. Volg de aanwijzingen op en laad een film op een disc voor weergave op dit apparaat. Denk er aan dat alle geladen films van DivX VOD alleen op dit apparaat kunnen worden afgespeeld.

Zodra het DivX icoon oplicht drukt u op ENTER om uw persoonlijke DivX VOD code in te voeren.

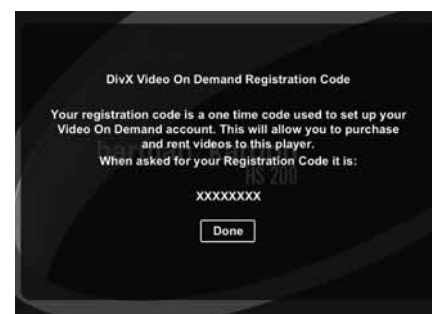

Testbeeld

Wanneer u via het in-beeld menu het testbeeld activeert roept u een stilstaand beeld op waarmee alle instellingen en de videoprestaties van uw TV getest kunnen worden. Met de verticale balken kunt u het volgende testen:

- juiste kleurverzadiging van de TV
- de juiste kleur van elke balk, wat betekent dat het juiste kleursysteem is gekozen. Deze kleuren zijn, van links naar rechts: zwart, wit, geel, cyaan (turquoise), groen, magenta (purper),
- correcte kleurovergangen, scherpe scheiding van de balken; S-Video is beter dan composit en RGB is het beste.
- de prestatie van het kleurfilter in uw TV (met 'Video' signalen), de randen van de balken mogen geen verticale trillende stippen bevatten. S-Video en RGB geven hier doorgaans geen problemen.

Met de grijschaal en de zwart/witte blokken onder de kleuren balken kunnen het contrast en helderheid van het beeld optimaal worden ingesteld, zie de paragraaf 'TV Beeldinstellingen' verderop.

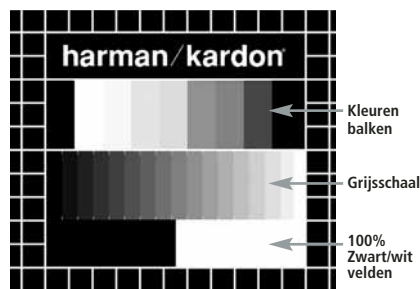

TV Beeldinstelling met Testbeeld

Deze instellingen kunnen ook later worden gemaakt nadat de setup is voltooid.

Helderheidinstelling

1. Draai de kleurinstelling van de TV terug tot de kleurenbalken in zwart/wit worden weergegeven.
2. Draai nu het contrast zover terug tot alle balken nog net afzonderlijk en duidelijk zichtbaar zijn.
3. Corrigeer nu de helderheid tot de balken in de grijschaal allemaal zichtbaar zijn. De balk geheel links dient zo zwart mogelijk te zijn en niet grijs en duidelijk te onderscheiden van de balk ernaast. Alle balken in de grijschaal dienen duidelijk en stap-voor-stap van zwart naar wit te gaan, van links naar rechts gezien.

Contrast Instelling

1. Stel het contrast op de TV zo in dat u een helder witte balk ziet rechtsonder in het beeld en een diepzwarte links. De optimale contrastinstelling hangt af van uw eigen voorkeur en van de lichtomstandigheden in de kamer.

2. Wanneer de helderheid van de witte balk niet verder meer toeneemt door het contrast op te draaien, of wanneer de randen van de tekst 'harman/kardon' overstraald raken in de zwarte delen, waardoor de scherpte van de tekst aanzienlijk afneemt, dan staat het contrast te hoog. Neem het contrast dan terug tot deze effecten verdwijnen en het stilstaand beeld er weer goed uitziet.
3. Kijkt u TV in normaal daglicht draai het contrast dan zo dat het videobeeld ongeveer dezelfde lichtwaarde heeft als de omgeving in de kamer. Op die manier kunt u ontspannen TV kijken. Deze contrastinstelling kan worden teruggenomen wanneer het omgevingslicht wordt getemperd, wat meestal de scherpte van het videobeeld aanzienlijk doet toenemen.
4. De grijschaal in het midden dient hetzelfde duidelijke verschil te hebben als voorheen bij de contrastinstelling. Ga eventueel terug naar de helderheidsinstelling en herhaal stap 3 en vervolgens de contrastinstelling, en maak vooral steeds kleine correcties anders is het moeilijk te beoordelen.

Kleurinstelling

1. Wanneer de helderheid en het contrast optimaal zijn ingesteld stelt u het kleurniveau naar eigen smaak in. De voorkeur verdient een duidelijk maar niet overdreven, natuurlijke instelling. Wanneer het niveau te hoog is, afhankelijk van de gebruikte TV, lijken sommige balken breder of de kleurverzadiging neemt niet meer toe als de kleur wordt opgedraaid. Neem de kleurverzadiging in dat geval terug. Test tenslotte de instelling ook met een videoband of DVD, vooral op de natuurlijkheid van huidtinten en buitenopnamen, bloemen enzovoort, voor een optimale instelling van de kleurverzadiging.
2. Wanneer uw TV een Tint instelling heeft (bij de meeste Europese TV's alleen in de NTSC functie actief en niet bij PAL) gebruikt u de grote witte balk onder de grijschaal om de kleurtint van het beeld in te stellen. Met deze instelling kan het beeld naar eigen smaak worden ingesteld: warmer of juist koeler van tint. Dit wordt ingesteld met de tint functie van de TV en de witte balk in het testbeeld. Stel de witte balk zo in dat de tint ervan naar uw smaak is.

Scherpte Instelling

In tegenstelling tot wat men zou denken wordt het beeld scherper en helderder met de scherpte, of randen, lager ingesteld dan het maximum. Reduceer zonedig de scherpte instelling op uw TV en de Edges (randen) op de HS 200 video-instellingen om de witte lijnen tussen de vakken van de grijschaal in het testbeeld te reduceren.

Convergentie en Randscherpte

Het patroon met gekruiste lijnen dat het testbeeld omgeeft, kan worden gebruikt om de randscherpte en de convergentie van front en achter videoprojectie te beoordelen. De instellingen om hier correcties aan te brengen zijn doorgaans niet toegankelijk voor de gebruiker. In elk geval zijn deze instellingen extreem gecompliceerd en vereisen de juiste training en ervaring om te voorkomen dat het resultaat alleen maar verslechtert. Daarom raden we u aan dat indien u niet in staat bent het resultaat te verbeteren met de beschikbare instellingen, contact op te nemen met de servicedienst of de leverancier van het video beeldscherm.

Wanneer alle setup- en configuratie-instellingen zijn gemaakt, markeert u met **▲ ▼ Navigatie 10** de regel "Done" (gereed) onderin het video-instellingen submenu. Druk op **Enter 7** om te kiezen en terug te keren naar het in-beeld menu-systeem. Druk vervolgens op **Setup 9** om het menu uit beeld te verwijderen. Het apparaat keert terug naar normaal gebruik en u kunt gaan genieten van het beste op DVD of CD gebied!

Beeldkalibratie met de Bijgevoegde Test Disc

Leg om te kalibreren eerst de disc in de lade **7**. De disc wordt ingelezen en het hoofdmenu verschijnt in beeld. Kies het gewenste testbeeld met **▲ ▼ 10**. Zodra het beeld verschijnt, drukt u op **Pausa 13** om er zeker van te zijn dat het testbeeld lang genoeg blijft staan om de gewenste instellingen te kunnen maken.

Met het gewenste testbeeld op het scherm drukt u herhaaldelijk op **Functies 42** tot de TV-toetsen rood worden. Dan verandert de functie van de afstandsbediening naar TV, zonder dat een andere bron wordt gekozen. Vervolgens drukt u op **Setup 9** en kiest u met **▲ ▼ ◀ ▶ 10** een kalibratie die u wilt wijzigen en u volgt de eerder gegeven aanwijzingen om de juiste instellingen te bepalen.

Wanneer de eerste wijziging van de kalibratie correct is uitgevoerd, drukt u op **Enter 7** om terug te gaan naar het Setup menu. Gebruik **▲ ▼ 10** om de volgende instelling te kiezen.

Wanneer alle kalibraties voor een specifieke video-ingang zijn gemaakt, drukt u eenmaal op **Functies 42** zodat de DVD toets rood wordt. Wanneer de andere kalibraties ook gemaakt dienen te worden met de bijgevoegde disc, kan dat worden gekozen door op **Disc Menu 12** te drukken en de volgende kalibratie te kiezen die u wilt wijzigen. Volg de bovenstaande aanwijzingen om alle kalibraties in te stellen.

Nadat alle instellingen zijn gemaakt drukt u op **Functies 42** tot de DVD toets rood wordt om de afstandsbediening weer in te stellen op het bedienen van de receiver.

Speler/Radio Menu

Gebruik Statusbalk

De in-beeld statusbalk bevat vele weer-gavefuncties. Om het statusbalkmenu op te roepen drukt u terwijl de disc speelt op STATUS **14** op de afstandsbediening. Gebruik de pijltoetsen **10** op de afstandsbediening om door de verschillende functies van de statusbalk te gaan. Zodra een functie gemarkeerd is drukt u op ENTER **7** op de afstandsbediening om deze te kiezen en met behulp van de opties die in beeld worden aangegeven te wijzigen. Druk op ENTER **7** om de wijziging te activeren.

Titel: het aangegeven nummer is het nummer van de lopende titel.

Chapter: het nummer is het nummer van het lopende hoofdstuk.

Tijd: deze functie geeft de tijd aan in de DVD-functie. Om de tijdfunctie te wijzigen verplaatst u de cursor naar TIME. De huidige functie wordt nu gemarkeerd.

Druk op ENTER en op een pijltoets om te activeren: geeft de tijd aan in de DVD-functie.

Druk op de pijltoets om achtereenvolgens te activeren: verstreken titels, resterende titels, verstreken hoofdstuk, resterende hoofdstuk. Afhankelijk van de gemaakte keus heeft de balk een grafisch overzicht van de huidige positie op de disc.

Weergave Menu



Zijn alle instellingen eenmaal gemaakt dan is uw HS 200 gereed voor gebruik. Nadat een disc in de lade is gelegd kunt u de inhoud bekijken via het PLAYER Menu door op In-Beeld Display (OSD) te drukken. In dit menu vindt u alle weergave en programma functies, naast alle disc informatie. Zoals u ziet is de lay-out van dit menu vergelijkbaar met dat van het SET-UP menu en werkt ook op dezelfde manier. De submenu's verschijnen links in beeld en standaard zijn INFO en PROGRAM geactiveerd. Net als in het SET-UP menu kunnen de instellingen via de afstandsbediening

met de pijltoetsen **10** gemarkeerd en met ENTER **7** gekozen worden. De opties voor de instellingen verschijnen op de onderste menuregel onder in beeld.

Disc: laat het type disc zien.

Audio: geeft het spelende audionummer aan. Opties verschijnen op beide menuregels onder in beeld.

Playlist: geeft de volgorde aan waarin de lopende disc wordt afgespeeld.

Repeat: kiest de herhaalfunctie.

Random: activeert willekeurig afspelen – indien mogelijk.

Subtitles: geeft de ondertitels aan van de lopende disc.

Wanneer u één van de hoge resolutie beeldformaten heeft gekozen, kunt u gebruik maken van de miniatuur functie (thumbnail) om snel en gemakkelijk beeldbestanden op te zoeken. Elk JPEG beeldbestand dat op de computer is gemaakt en voorzien is van een miniatuur verschijnt rechtsboven in beeld wanneer u door het overzicht loopt.

In het PLAYER menu worden het lopende hoofdstuk, nummer of beeld aangegeven met een pijl naast Chapter (hoofdstuk – DVD), Track (nummer – CD, MP3, WMA) of Picture (beeld – JPEG). Hoofdstukken, nummers en beelden kunnen op elk moment uit dit overzicht worden gekozen door de cursor naar het gewenste item te verplaatsen en op ENTER **7** te drukken om te bevestigen.

Het bovenste deel van het beeld kan worden gedeactiveerd om een compleet nummeroverzicht in beeld op te roepen. Om uit te schakelen verplaatst u de cursor naar het bovenste INFO (of i INFO) submenu, links in beeld. Druk op ENTER **7** tot het item in lichtblauw is gemarkeerd en het hele overzicht in beeld komt. Op dezelfde manier kan het disc-overzicht uit beeld worden verwijderd door het PROGRAM Submenu te deactiveren.

Staat de HS 200 in weergave, druk dan op PLAY (weergave) op de afstandsbediening om het lopende nummer te markeren zodat u ziet welk dat is.

Informatie in de Display

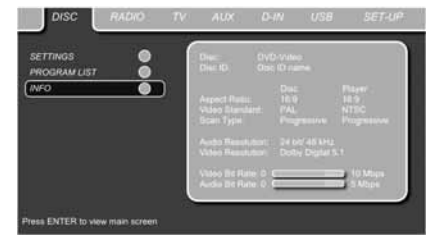

In de DVD en PM3 functies geeft het Submenu DISC INFO (DVD) of ID3 INFO (MP3) informatie over de speler en de lopende disc. De eerste regels geven het type disc en de disc ID aan. Hieronder kunt u de beschikbare Aspect Ratio (beeldverhouding), Video Standard (videosysteem) en Scan Type (scansysteem) vergelijken met het ingestelde signaal van de speler of ID3 info in het geval van MP3 bestanden.

Onder in beeld ziet u de Audio Resolutie en het Audio Formaat; (DVD only) = (alleen DVD) daaronder een grafische presentatie van de Video Bit Rate (DVD only) en de Audio Bit Rate van de lopende disc.

Geprogrammeerd Afspelen

Vanuit STOP kan de Disc List worden gebruikt om uw eigen programma te creëren voor zowel DVD, CD, MP3, WMA als JPEG. Verplaats de cursor naar de rechterzijde van het menu, naar de Disc List (disc-overzicht). Wanneer het disc overzicht niet actief is verplaatst u de cursor naar het PROGRAM ikoon links en activeert dat. Verplaats de cursor naar Disc List en kies Clear Program (programma wissen) om het huidige overzicht te wissen. Zodra het disc overzicht is gewist verplaatst u de cursor omhoog of omlaag naar het eerste nummer dat u wilt programmeren en u drukt op ENTER **7**. U kunt het gekozen nummer (of plaatje) toevoegen aan de lijst of het een vrij te kiezen nummer in de lijst geven, dan wel het nummer verwijderen. Verplaats de cursor naar het volgende nummer dat u wilt programmeren en ga zo door tot de lijst compleet is. Eenmaal volledig drukt u op Weergave op de afstandsbediening of u verplaatst de cursor naar boven op het weergave overzicht en u kiest Programmed order (geprogrammeerde volgorde) bij de opties en u drukt op PLAY om de weergave te starten.



Speler/Radio Menu



Heeft u een disc met zowel MP3 als JPEG materiaal, dan kunnen deze tegelijkertijd lopen en mengt u MP3 audio met uw eigen beelden. De tijdsinterval wordt gekozen in Beeldinstellingen (Picture Setting).

Ook kunt u de speler zo instellen dat de beelden het audiosignaal volgen: aan het einde van elk audionummer verschijnt de volgende JPEG.

Bij zulke discs kunt u ook kiezen voor alleen MP3 audio of alleen JPEG video bestanden. U doet dat door vanuit stop op AUDIO of PICTURES links in beeld te klikken om het gewenste formaat te kiezen of te verlaten. Is dat gebeurd dan geeft het overzicht alleen MP3 of JPEG bestanden aan.

Radio Menu

Met de FM Tuner in de HS 200 kunt u naar de radio luisteren. Voordat u naar radiozenders kunt luisteren dienen uw favoriete zenders voorinsteld te worden en dat gaat het gemakkelijkst via de in-beeld informatie op uw monitor.

1. Druk op **RADIO** **1** op de afstandsbediening om de DVD receiver in te schakelen en Radio als bron te kiezen. Controleer ook of de videomonitor waarmee de HS 200 is verbonden, ingeschakeld is.
2. De TV-monitor laat nu het RADIO Menu zien, als hieronder afgebeeld. Ook kunt u het RADIO Menu kiezen met de pijltoetsen **10** op de afstandsbediening. Zodra RADIO gemarkeerd is, drukt u op ENTER **7** om het RADIO Menu te openen.



Het RADIO menu geeft de gekozen audiofunctie aan, de naam van de gekozen zender (indien RDS beschikbaar is) en een overzicht van 30 zenders met hun voorkeurpositie, zendernaam en frequentie.

Opmerking: de zenders kunnen automatisch of met de hand worden afgestemd. De Auto Preset functie wordt verderop in deze handleiding beschreven.

3. De RDS en AUTO Tuner functies worden standaard ingeschakeld, aangegeven met de donkerblauwe iconen, om het afstemmen van uw favoriete zenders zo simpel mogelijk te maken. Verplaats de cursor naar het einde van de eerste zenderregel in het menu. De frequentie licht nu op en in de eerste menuregel onderin verschijnt een korte uitleg.

Opmerking: zowel RDS als AUTU Tune functies kunnen worden uitgeschakeld door de cursor naar het icoon links in het menu te verplaatsen en op ENTER te drukken op de afstandsbediening, zodat het lichtblauw wordt.

4. Door op zoeken **13** **20** te drukken wordt de FM band afgezocht naar de eerstvolgende zender die met een behoorlijk signaal binnenkomt. Het scannen stopt zodra zo'n zender wordt gevonden en de naam van de zender wordt aangegeven (mits de zender RDS uitzendt). De zender wordt automatisch opgeslagen op de huidige voorkeurpositie.

Wanneer u de frequentie van de gewenste zender kent, kunt u deze ook direct intoetsen met de cijfertoetsen op de afstandsbediening. Verplaats de cursor naar het einde van de zenderregel en voer de frequentie met de cijfertoetsen in. Druk dan tweemaal op ENTER **7** om op te slaan.

5. Verplaats de cursor nu naar de volgende zenderregel in het menu. Voer weer de stappen in punt 3 en de bovenste menuregel uit en sla zo alle gewenste zenders in het geheugen op.

Herschikken Zenderlijst

Zijn alle zenders in het geheugen opgeslagen dan kunt u het overzicht herschikken in de door u gewenste volgorde.

1. Verplaats de cursor naar de meest linkse kolom om het overzicht, naar de eerste zender die u wilt verplaatsen.
2. Druk op ENTER **7** om de huidige zender te activeren. De cursor gaat nu naar de onderste menuregel in het scherm.
3. Kies de gewenste voorkeurzender uit het overzicht door de cursor naar rechts of links te verplaatsen. Druk op ENTER **7** om de verplaatsing te bevestigen. De cursor gaat terug naar de nieuwe regel.
4. Herhaal stap 3 tot alle radiozenders naar uw wensen gerangschikt zijn.

Kiezen Voorkeuzenders

Na het herschikken kunnen voorkeuzenders op elk moment worden gekozen door op een juiste toets van de afstandsbediening te drukken voor de zender die u wenst. Wanneer ook RDS actief is, verschijnt de naam van de zender in de display.

Door op Voorgaande/Volgende **15** **16** te drukken gaat u naar een andere zender.

Voorkeuzenders kunnen ook gekozen worden in het Radio Menu. Verplaats de cursor naar de zender waar u naar wilt luisteren en druk op Enter **7** om deze te activeren. Een pijl vóór de zendernaam licht op om aan te geven dat deze zender actief is. De cursor kan over het menu worden verplaatst zonder de huidige zender te wijzigen. Door op Voorgaande/Volgende **15** **16** te drukken op elke positie in het menu gaat naar de volgende of voorafgaande zender; zelfs als de cursor op 11 staat en voorkeurzender 3 is actief zal drukken op B zender 4 kiezen. Door op PLAY te drukken keert de cursor altijd terug naar de zender die op dat moment actief is, ongeacht waar die daarvoor stond en ook wanneer een ander menu open staat.

Verwijderen Voorkeuzenders

Om zenders uit het overzicht van voorkeuzenders te verwijderen gaat u als volgt te werk.

1. Verplaats de cursor naar de meest linkse kolom in het overzicht naar de voorkeurzender die u wilt verwijderen.
2. Druk op Enter **7** om de gemarkeerde zender te activeren. De cursor gaat dan naar de onderste regel van het scherm.
3. Kies Remove (verwijderen) uit het overzicht en druk op Enter **7**. De cursor keert terug naar de oorspronkelijke zenderregel.
4. Herhaal stap 3 tot alle zenders die u wilt verwijderen zijn verwijderd.

Automatische Preset Functie

Wanneer de cursor naar het symbool "#" wordt verplaatst boven de voorkeurnummers kunt u de Auto Preset Functie activeren, de gehele frequentielijst wissen of alle standaard fabrieksfrequenties herstellen.

Wanneer Auto Preset is geactiveerd scant de tuner de gehele FM band en worden alle zenders die met een behoorlijke sterkte binnenkomen achtereenvolgens op de voorkeurposities opgeslagen. De gescande frequentie verschijnt links in het menu, terwijl de frequentie van elke opgeslagen zender rechts in het overzicht verschijnt. Wanneer de gehele FM-band is gescand of alle 30 voorkeurposities zijn bezet stopt het scannen en wordt de eerste voorkeurpositie geactiveerd.

U kunt het scannen op elk gewenst moment stoppen door op STOP **19** te drukken. Zenders kunnen herschikt worden als uitgelegd in de paragraaf "Herschikken Zenderlijst" op pagina 23.

RDS Zender Identificatie

Met RDS (Radio Data System) kunt u de naam van de zender waar u naar luistert, net als die van alle andere zenders, aflezen in de display.

De RDS functie is standaard ingeschakeld, wat wordt aangegeven door de donkerblauwe RDS indicatie links van het menu. In deze functie zijn alle zendernamen zichtbaar in het in-beeld menu (OSD) en in de display op de voorzijde.

Wanneer de RDS functie links in het menu niet actief is (lichtblauw) ziet u alleen de frequentie van de huidige voorkeurpositie in het menu en in de display. De zendernaam bovenin het menu verdwijnt maar de namen van alle andere voorkeurzenders blijven in het overzicht.

Door op **STATUS 14** op de afstandsbediening te drukken verandert de aanwijzing in de display van frequentie in de naam van een RDS-zender of omgekeerd en schakelt tevens de RDS indicatie in de In-Beeld Display in of uit.

Surround Functie voor Radio

Net als bij alle ingangen van de HS 200 kan de gewenste surround functie worden gekozen bij het luisteren naar de radio. De actuele surround functie wordt aangegeven op de eerste regel van het tuner menu. Ga als volgt te werk om de surround functie te wijzigen:

1. Verplaats de cursor naar de AUDIO regel bovenin het tuner menu. De actuele surround functie wordt nu gemarkeerd. Druk op Enter **7** om de beschikbare surround functies te activeren. Deze worden aangegeven op de onderste regel van het menu.
2. Verplaats de cursor naar rechts of links tot de gewenste functie is gemarkeerd.
3. Druk op Enter **7** om de wijziging te activeren. Deze instelling geldt dan voor alle voorkeurzenders.

Opmerking: net als alle andere ingangen van de HS 200 kan de audiofunctie gemakkelijk worden gekozen door herhaaldelijk op **AUDIO 6** op de afstandsbediening te drukken tot de gewenste surroundfunctie in de eerste regel van het in-beeld menu verschijnt.

TV MENU

Daar een Scart audio/video kabel zowel de audio als de video in- en uitgangen omvat, kan de Scart verbinding tussen de DVD receiver en de TV worden gebruikt om het audiosignaal van de TV naar de DVD receiver te brengen. Op die manier kunt u naar TV-programma's luisteren via het HS muzieksysteem.

Opmerking: controleer of de gebruikte Scart kabel volledig bedraad is. Zo niet dan zal alleen het videosignaal van de DVD-receiver naar de TV wordt geleid.

1. Druk op **TV 1** op de afstandsbediening om de DVD-receiver in te schakelen en de TV als bron te kiezen. Controleer ook of de videomonitor die op de HS 200 is aangesloten, aan staat.
2. De TV-monitor laat het TV Menu zien, als hieronder afgebeeld. Ook kunt u het TV Menu kiezen met de pijltoetsen **10** op de afstandsbediening. Zodra de TV tab gemarkeerd is, drukt u op ENTER **7** om deze te activeren.

Staat de HS Regeleenheid al in standby dan kan het apparaat ook worden ingeschakeld door op TV op de afstandsbediening te drukken.



Het TV Menu omvat de volgende instellingen. Volg de aanwijzingen op in de bovenste menu-regel onder in het scherm om de instellingen te wijzigen.

Audio: kies de Surround Functie die u wilt gebruiken bij het luisteren naar TV of een andere videobron die met de Scart aansluiting is verbonden.

Level correctie: hiermee wordt het niveau geregeld van het signaal van de TV, zodat dit hetzelfde kan zijn als het niveau van de radio, DVD-speler en de andere audio-ingangen.

AUX Menu

Naast de ingebouwde DVD-Audio/Video en CD-speler, de ingebouwde radio en de Scart audio-ingang, kan nóg een analoge audiobron op de HS 200 worden aangesloten. De analoge bron kan worden verbonden met de AUDIO IN aansluiting **7** op de achterzijde.

1. Druk op **AUX 1** op de afstandsbediening om de DVD-receiver in te schakelen en AUX als bron te kiezen. Controleer ook of de videomonitor die op de HS 200 is aangesloten, aan staat.
2. De TV laat nu het AUX Menu zien als hieronder afgebeeld. Ook kunt u het AUX Menu kiezen met de pijltoetsen **10** op de afstandsbediening. Zodra de tab is gemarkeerd, drukt u op ENTER **7** om het te activeren.

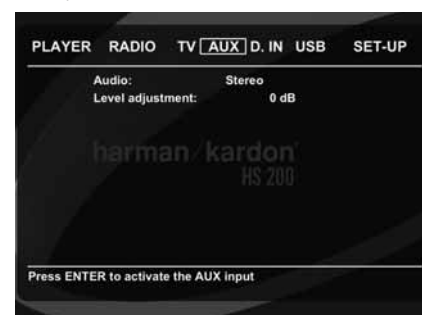

Het AUX Menu bevat de volgende instellingen. Volg de aanwijzingen op in de bovenste menu-regel onder in het scherm om de instellingen te wijzigen.

Audio: kiest de Surround Functie die u wilt gebruiken bij het luisteren naar uw extra analoge audiobron.

Level correctie: hiermee wordt het niveau geregeld van het signaal van de extra analoge bron, zodat dit hetzelfde kan zijn als het niveau van de radio, DVD-speler en de andere audio-ingangen.

Digitaal In Menu

Naast alle analoge audio- en videobronnen biedt de HS 200 ook de mogelijkheid twee digitale audiobronnen aan te sluiten, zoals bijvoorbeeld een digitale set-top box of satellietontvanger. Verbind deze bronnen met de coax of de optisch digitale ingang op de achterzijde.

1. Druk op **D IN 1** op de afstandsbediening om de DVD-receiver in te schakelen en Digitaal In als bron te kiezen. Controleer ook of de videomonitor die op de HS 200 is aangesloten, aan staat.
2. De TV monitor laat nu het D. IN Menu zien als hieronder afgebeeld. Ook kunt u met de pijltoetsen **10** op de afstandsbediening het D. IN Menu kiezen. Zodra de D. IN tab is gemarkeerd, drukt u op ENTER **7** om het te activeren.

USB Menu



Het DIGITAL IN Menu bevat de volgende instellingen. Volg de aanwijzingen op in de bovenste menuregel onder in het scherm om de instellingen te wijzigen.

Digital Input: kiest de digitale bron die is aangesloten op de coax of optisch digitale ingang.

Audio: kiest de Surround Functie die u wilt gebruiken bij het luisteren naar één van de digitale audiobronnen.

Level Correctie: deze niveau-instelling biedt u de mogelijkheid het ingangsniveau van de digitale ingang te verhogen of te verlagen zodat het niveau gelijk is aan dat van de radio, DVD-speler of andere audio-ingangen.

Surround Functie Overzicht

Dolby Digital: alleen beschikbaar via digitale bronnen gecodeerd met Dolby Digital data. Biedt maximaal vijf gescheiden audiokanalen en een speciaal Laag Frequent Effect kanaal. Dolby Digital signalen worden gemixt naar tweekanalen Stereo of bewerkt voor Dolby Virtual Speaker om via het 2.1 kanalen luidsprekersysteem te worden weergegeven.

DTS: alleen beschikbaar via digitale bronnen gecodeerd met DTS data. Beschikbaar op speciale DVD, LD en audio discs; DTS biedt maximaal vijf gescheiden audiokanalen en een speciaal Laag Frequent Effect kanaal.

Dolby Digital signalen worden gemixt naar tweekanalen Stereo of bewerkt voor Dolby Virtual Speaker om via het 2.1 kanalen luidsprekersysteem te worden weergegeven.

Dolby Virtual Speaker: deze technologie maakt gebruik van de nieuwe generatie algoritmes waarmee de dynamiek en de surround effecten van een goed opgesteld 5.1 kanalen luidsprekersysteem via uitsluitend een linker en rechter front luidspreker kan worden weergegeven. In de Referentie Functie wordt de schijnbare breedte van het geluidsbeeld aan de voorzijde bepaald door de afstand tussen beide luidsprekers. De Wide Mode (breedte functie) wordt een breder klankbeeld verkregen wanneer de luidsprekers dicht bij elkaar staan.

USB MENU

De HS systemen behoren tot de eerste waarmee directe weergave van geschikte bestanden op draagbare USB apparaten mogelijk is. Twee USB On-The-Go ingangen zijn beschikbaar, één rechts op het apparaat en één op de achterzijde.

Verbind uw USB drive of harddisk op één van de **USB Ingangen 4** **17**. Wilt u meer dan twee apparaten gelijktijdig aansluiten, gebruik dan een standaard USB hub met externe voeding waarop maximaal 16 externe USB apparaten kunnen worden aangesloten.

1. Druk op USB 1 of USB 2 **1** op de afstandsbediening en schakel de DVD-receiver in. Zorg er ook voor dat de videomonitor die met de HS 200 is verbonden ingeschakeld is.
2. Op de TV verschijnt onderstaand beeld waarop u kunt kiezen welk type bestanden op het apparaat u wilt zien en afspelen. Het gelijktijdig bekijken van verschillende bestandstypen als MP3 en JPEG is mogelijk.



3. Verplaats de cursor naar de knoppen links onder in beeld en druk op ENTER om de gewenste of niet gewenste bestanden te selecteren.

In het geval dat verscheidene USB apparaten zijn aangesloten, verschijnen deze alle in hetzelfde USB Menu. Om de drives te onderscheiden worden ze aangegeven als 1 en 2. USB apparaten kunnen meer dan één partitie hebben. In dat geval worden de partities aangegeven als 1a, 1b, 1c enzovoort.

Het USB Menu bevat de volgende instellingen. Volg de uitleg in de bovenste menuregel onderin beeld om de instellingen te wijzigen.

Disc: geeft het type disc aan.

Audio: geeft het audionummer aan dat nu speelt. Opties ziet u in beide menuregels onderin beeld.

Playlist: (overzicht): geeft de volgorde aan waarin de huidige disc wordt afgespeeld.

Repeat: (herhalen): stelt de herhaalfunctie in. (Repeat 1, Repeat Folder).

Random: (willekeurig): activeert willekeurig afspelen indien mogelijk.

Picture: (beeld): kiest na hoeveel tijd het volgende beeld verschijnt. In het USB menu wordt het hoofdstuk, nummer of beeld dat loopt, aangeduid met een pijl voor het nummer (MP3, WMA) of het beeld (JPEG). Nummers en beelden kunnen op elk moment uit de lijst worden gekozen door de cursor naar het gewenste nummer of beeld te verplaatsen en op ENTER **7** te drukken om te bevestigen.

Het bovenste deel van het beeld kan uitgeschakeld worden om de complete lijst nummers te laten zien. Om het uit te schakelen, verplaatst u de cursor naar het bovenste INFO (of i INFO) submenu links in beeld. Druk op ENTER **7** tot het symbool lichtblauw wordt gemarkeerd en het complete nummeroverzicht in beeld verschijnt. Op dezelfde wijze kan het overzicht worden verwijderd door het PROGRAM submenu uit te schakelen.

Wanneer de HS 200 in weergave staat, kunt u op PLAY (weergave) op de afstandsbediening drukken om het lopende nummer te markeren.

Wanneer u een USB apparaat gebruikt dat zowel muziekbestanden (MP3, WMA) als JPEG bestanden bevat, kunt u ervoor kiezen deze gelijktijdig af te spelen, door de MP3 of WMA bestanden te mengen met uw eigen beelden.

De tijdsinterval kan worden gekozen in de Beeldinstellingen (Picture Setting).

Met dergelijke apparaten kunt u ook luisteren naar MP3 en WMA audio of kijken naar JPEG videobestanden. U doet dat door de vanuit stop op de MUSIC, PICTURE of MOVIE symbolen te klikken, links in beeld om het gewenste formaat te kiezen of te verlaten.

Opmerking: de HS 200 kan de volgende formaten niet afspelen: SVCD/VCD, MPEG1 (Video), MPEG2 (Video) en audio CD tracks (CDDA) opgeslagen op een externe USB harddisk.

- U heeft een FAT32 voorgeformatteerde externe harddisk met USB-aansluiting nodig. Wanneer de disk geformatteerd is met een ander bestandsstelsel (zoals NTFS) dan dient deze opnieuw geformatteerd te worden. Neem contact op met de leverancier van de harddisk voor nadere informatie.

- Wij raden u aan mappen te creëren en de bestanden op soort te ordenen (films, foto's of muziek). Op die manier kunt u het gewenste bestand altijd snel vinden.

Programmeren Codes Afstandsbediening

Programmeren Codes Afstandsbediening

De HS 200 afstandsbediening is ook in staat de codes van andere afstandsbedieningen in uw systeem te 'leren', zoals die van uw TV. Om de codes van een IR afstandsbediening op de afstandsbediening van de HS 200 over te dragen gaat u als volgt te werk:

1. Plaats de voorzijde van de afstandsbediening die de code verzendt, zodanig dat deze naar het **IR ZENDER VENSTER 40** van de afstandsbediening van de HS (kop aan kop) wijst. Leg de beide afstandsbedieningen op een onderlinge afstand van 2 tot 4 cm van elkaar.

2. Kies de toets op de afstandsbediening die u keuzetoets voor dat apparaat wilt gaan gebruiken. Dit dient één van de via de **ingangskeuze 1**.

3. Druk tegelijkertijd op **ingangskeuze 1** en **programmeren 34**. Houd beide toetsen ingedrukt tot de **programma indicatie 41** amber knippert en de indicatie onder de keuze rood wordt. Laat nu de toetsen los en voer de volgende stap binnen 20 seconden uit.

4. Druk nu de toets op de afstandsbediening van de AVR in die u wilt programmeren. Merk op dat de **programma indicatie 41** stopt met knipperen.

Belangrijk: codes kunnen niet op alle toetsen van de afstandsbediening worden overgedragen. In zo'n geval blijft de **Programma Indicatie 41** knipperen nadat de toets is losgelaten.

5. **Programma 41** dooft, de rode indicatie onder de ingangskeuze knippert eenmaal en **programma 41** knippert driemaal groen als teken dat de codes gewist zijn.

Opmerking: wanneer **programma 41** rood wordt in stap 5, is het programmeren niet geslaagd is het programmeren niet gelukt. Herhaal de stappen om te zien of de code wil 'pakken'. Blijft de indicatie rood knipperen in stap 5, dan is programmeren van deze stap niet mogelijk.

6. Herhaal de stappen 4 t/m 5 voor iedere toets van de afstandsbediening van de 'bron' die u in de HS wenst te programmeren.

7. Zijn alle codes van de originele afstandsbediening eenmaal overbracht op de afstandsbediening van de HS, druk dan op **programmeren 34**. Alle LED's doven nu en het programmeren wordt verlaten.

8. Herhaal de stappen 1 tot 7 voor alle extra afstandsbedieningen die u op de afstandsbediening van de HS wilt programmeren.

Wissen geprogrammeerde codes

U kunt de code die op een enkele toets in de afstandsbediening van de HS is opgeslagen verwijderen of wissen, maar ook alle codes van één bepaald apparaat, dan wel alle codes die in de afstandsbediening zijn opgeslagen.

Het wissen van één enkele code geprogrammeerd van een bepaald apparaat gaat als volgt:

1. Druk tegelijkertijd op de **Input Selector 1** waarbinnen de toets die u wilt wissen is geprogrammeerd en op **programmeren 34**.

2. Zodra de LED onder de ingangskeuze rood wordt en de **programma indicatie 41** amber knippert, laat u de toetsen los.

3. Druk op **Input Selector 1** waarbinnen de toets die u wilt wissen is geprogrammeerd en laat los.

4. Druk driemaal op **7 29**.

5. Druk op de afzonderlijke toets waarvan u de code wilt wissen en laat deze los. De **programma indicatie 41** knippert tweemaal groen en wordt weer amber.

6. Om andere functies voor hetzelfde apparaat te wissen herhaald u punt 5.

7. Wanneer alle functies die u wilt wissen zijn verwijderd drukt u op **programmeren 34** om de procedure af te ronden.

Om alle codes voor een bepaald apparaat te wissen gaat u als volgt te werk:

1. Druk tegelijkertijd op **Input Selector 1** waarvoor u de codes wilt wissen en op **programmeren 34**.

2. Zodra de rode LED onder de **ingangskeuze** rood oplicht en de **programma indicatie 41** amber knippert, laat u de toetsen los.

3. Druk weer op dezelfde **ingangskeuze 1** waarvan u de codes wilt wissen en laat deze los.

4. Druk driemaal op **8 29**.

5. **Programma/SPL 41** dooft, de rode indicatie onder de ingangskeuze knippert eenmaal en na enige seconden knippert **programma/SPL 41** driemaal groen als teken dat de codes gewist zijn.

Om alle codes die geprogrammeerd zijn voor alle apparaten te wissen, gaat u als volgt te werk:

1. Druk tegelijkertijd op een willekeurige **ingangskeuze 1** en tevens op **programmeren 34**.

2. Zodra de rode LED onder de ingangskeuze rood oplicht en de **programma/SPL indicatie 41** amber knippert, laat u de toetsen los.

3. Druk weer op dezelfde **ingangskeuze 1** en laat deze los.

4. Druk driemaal op **9 29**.

5. **Programma/SPL 41** dooft, de rode indicatie onder de ingangskeuze knippert eenmaal en na enige seconden knippert **programma/SPL 41** driemaal groen als teken dat de codes gewist zijn.

Programmeren met macro's

Met macro's kunt u gemakkelijk veelgebruikte combinaties van bevelen vastleggen en met één druk op een knop van de afstandsbediening van de HS uitvoeren. Eenmaal geprogrammeerd kan een macro maximaal 19 verschillende codes van de afstandsbediening in een vooraf vastgelegde volgorde uitzenden, om bijvoorbeeld het systeem in te schakelen, bronnen te veranderen, en andere veelgebruikte handelingen uit te voeren. De afstandsbediening van de HS 200 kan vier afzonderlijke macro's van bevelen opslaan die toegankelijk zijn door op **Macro** te drukken **21**.

1. Om het programmeren van een macro te starten drukt u tegelijk op **Mute 11** en op de **Macro 21** die u wilt programmeren. Merk op dat de laatst gebruikte toets ingangskeuze rood zal oplichten en **programma indicatie 41** knippert amber.

2. Voer de stappen voor de macro reeks in door op de toets voor het bedoelde bevel te drukken. Hoewel de macro maximaal uit 19 stappen kan bestaan, telt elke handeling, ook het omschakelen naar een ander apparaat, als een stap **Programma 41** knippert tweemaal groen ter bevestiging elke toetsdruk tijdens het invoeren.

Opmerking: druk voor het invoeren van een inschakelbevel van een apparaat tijdens het invoeren van een macro op **muting 11**. Druk NIET op **inschakelen 1**.

- Vergeet niet de juiste **ingangskeuze 1** in te drukken voordat u naar een ander apparaat omschakelt.

3. Wanneer alle stappen zijn ingevoerd drukt u op **▲▼▶◀ 10** om de bevelen op te slaan. De rode indicatie onder de **ingangskeuze 1** knippert en dooft, waarop **Programma 41** tweemaal groen knippert als teken dat de macro geprogrammeerd is.

Voorbeeld: om de **Macro 1 21** toets te programmeren zodat de HS 200 en uw TV, en een sat-ontvanger worden ingeschakeld, handelt u als volgt:

- Druk tegelijkertijd op **macro 1 21** en op **muting 11** en laat deze los.
- Denk er aan dat de **programma indicatie** amber zal knipperen.
- Druk op **TV Selector 1**.
- Druk op **muting 11** om het inschakelen van de HS' op te slaan.
- Druk op **beeldscherm in/uitschakelen 35** om het bevel TV Inschakelen op te slaan.
- Druk op **▲▼▶◀ 10** om het proces af te ronden en de macro op te slaan.

Programmeren Codes Afstandsbediening

Na deze stappen uitgevoerd te hebben zullen al deze apparaten worden ingeschakeld zodra u op **Macro 1** (21) drukt.

Wissen macro's

Op de volgende wijze kunt u bevelen die in een macro zijn ondergebracht wissen:

1. Druk tegelijk op **muting** (11) en op de toets **macro** (21) waarop de bevelen die u wilt wissen zijn opgeslagen.
2. Denk er aan dat **Programma** (41) amber knippert en dat de rode LED onder de laatst gebruikte **ingangskeuze** (1) op zal lichten.

3. Binnen tien seconden drukt **Mute** (11).
4. De rode LED onder de **ingangskeuze** dooft en de **programma indicatie** (41) wordt groen, knippert driemaal en dooft.
5. Zodra de **programma indicatie** (41) dooft is de macro is gewist.

DVD Taalcodes

De beschikbaarheid van specifieke talen voor het hoofd geluidsspoor of de ondertiteling wordt door de producent van de disc bepaald. Kijk op de bij de disc gevoegde informatie om te zien over welke talen de disc beschikt. Bij sommige talen kan het nodig zijn dat u een code uit onderstaande lijst in te voeren om die taal te kiezen.

Taal	Code	Taal	Code	Taal	Code
Abkhazian	6566	Icelandic	7383	Samoaan	8377
Afar	6565	Indonesian	7378	Sangho	8371
Afrikaans	6570	Interlingua	7365	Sanskrit	8365
Albanian	8381	Interlingue	7369	Scots Gaelic	7168
Ameharic	6577	Iunpiak	7375	Serbian	8382
Arabic	6582	Irish	7165	Servo-Groatian	8372
Armenian	7289	Italian	7384	Sesotho	8384
Assamese	6583	Japanese	7465	Setswana	8478
Aymara	6588	Javanese	7487	Shona	8378
Azerbajjani	6590	Kannada	7578	Sindhi	8368
Bashkir	6665	Kashmiri	7583	Singhalese	8373
Basque	6985	Kazakh	7575	Siswati	8383
Bengali; Bangla	6678	Kinyarwanda	8287	Slovak	8375
Bhutani	6890	Kirghiz	7589	Slovenian	8376
Bihari	6672	Kirundi	8278	Somali	8379
Bislama	6673	Korean	7579	Spanish	6983
Breton	6682	Kurdish	7585	Sundanese	8385
Bulgarian	6671	Laothian	7679	Swahili	8387
Burmese	7789	Latin	7665	Swedish	8386
Byelorussian	6669	Latvian, Lettish	7686	Tagalog	8476
Cambodian	7577	Lingala	7678	Tajik	8471
Catalan	6765	Lithuanian	7684	Tamil	8465
Chinese	9072	Macedonian	7775	Tatar	8484
Corsican	6779	Malagasy	7771	Telugu	8469
Croatian	7282	Malay	7783	Thai	8472
Czech	6783	Malayalam	7776	Tibetan	6679
Danish	6865	Maltese	7784	Tigrinya	8473
Dutch	7876	Maori	7773	Tonga	8479
English	6978	Marathi	7782	Tsonga	8483
Esperanto	6979	Moldavian	7779	Turkish	8482
Estonian	6984	Mongolian	7778	Turkmen	8475
Faroese	7079	Naru	7865	Twi	8487
Fiji	7074	Nepali	7869	Ukrainian	8575
Finnish	7073	Norwegian	7879	Urdu	8582
French	7082	Occitan	7967	Uzbek	8590
Frisian	7089	Oriya	7982	Vietnamese	8673
Galician	7176	Oromo (Afan)	7977	Volapuk	8679
Georgian	7565	Panjabi	8065	Welsh	6789
German	6869	Pashto, Pushto	8083	Wolof	8779
Greek	6976	Persian	7065	Xhosa	8872
Greenlandic	7576	Polish	8076	Yiddish	7473
Guarani	7178	Portuguese	8084	Yoruba	8979
Gujarati	7185	Quechua	8185	Zulu	9085
Hausa	7265	Rhaero-Romance	8277		
Hebrew	7387	Romanian	8279		
Hindi	7273	Russian	8285		
Hungarian	7285				

Problemen

Wanneer u problemen ondervindt bij het gebruik van het systeem kunt u wellicht via deze paragraaf de oorzaak opsporen. Blijft het probleem ook dan nog bestaan, raadpleeg dan uw leverancier.

Geen spanning

- Zit de stekker wel in het stopcontact?
- Mogelijk is een van de beveiligingen actief. In dat geval de stekker kort uit het stopcontact nemen en weer aansluiten.

Geen beeld

- Controleer of het systeem goed is aangesloten.
- Misschien is de videokabel beschadigd.
- Is het systeem wel op een video-ingang van de TV aangesloten (zie pagina 14).
- Is de TV wel ingeschakeld?
- Controleer of op de TV de juiste video ingang is gekozen.

Interferentie in het TV-beeld

- Misschien is de disc vuil.
- Wanneer het videosignaal via de VCR naar de TV gaat, kan de kopieerbeveiliging die in sommige DVD's actief is de beeldkwaliteit beïnvloeden. Blijft het probleem bestaan nadat u de verbindingen heeft gecontroleerd, verbind de DVD speler dan direct met de S-Video ingang van de TV, indien beschikbaar (zie pagina 14).

Het beeldformaat is verkeerd (verticaal uitgerekt) wanneer een breedbeeld signaal wordt afgespeeld, hoewel de 'TV DISPLAY' in het SETUP menu op 16:9 is gezet

- Wanneer het systeem via de SCART kabel is aangesloten, verbind deze dan direct met de TV, anders zal de automatische formaat instelling niet werken.
- Wanneer de TV niet via een SCART-kabel met de HS is verbonden, of de automatische schakeling niet werkt, zet u de TV op 16:9 (indien mogelijk met uw TV).
- Afhankelijk van de TV kan het voorkomen dat het formaat niet kan worden aangepast. In dat geval (TV niet instelbaar op 16:9) niet 16:9 kiezen in de TV display. In dat geval is geen correctie van het formaat nodig.

Geen of erg zacht geluid

- Controleer of de luidsprekers wel correct en goed zijn aangesloten.
- Controleer of de juiste bron is gekozen.
- Druk op **MUTE** op de afstandsbediening, wanneer de indicatie MUTE ON in de display knippert.
- De beveiliging is geactiveerd vanwege een kortsluiting. Schakel het systeem uit, hef de kortsluiting op en schakel weer in.
- Een audiokabel is beschadigd. Vervang de kabel.
- Het systeem staat in pauze of in vertraagde weergave, snel voor- of achteruit. Druk op ► om naar normale weergave terug te keren.
- Controleer de luidsprekerinstellingen (zie pagina 19).

Links en rechts zijn niet in balans of verwisseld

- Controleer of de luidsprekers en andere componenten correct zijn aangesloten.

Brom of ruis

- Controleer of de luidsprekers en andere componenten correct zijn aangesloten.
- Controleer of de verbindingkabels niet te dicht in de buurt van transformatoren en minimaal 3 meter van TL-buizen of spaarlampen liggen.
- Houd uw TV uit de buurt van audioapparatuur.
- Misschien zijn sommige pluggen of aansluitingen vuil. Maak ze schoon met een speciale vloeistof of met alcohol.
- Maak de disc schoon.

Het volume gaat automatisch terug en kan niet worden verhoogd

- De interne temperatuur is te hoog. Wacht ongeveer een minuut tot de versterker weer de normale bedrijfstemperatuur heeft bereikt.

Radiozenders kunnen niet afgestemd worden

- Controleer of de antenne correct is aangesloten. Richt de antenne en gebruik zonodig een buitenantenne.
- De signaalsterkte van de zenders is te zwak om automatisch af te stemmen gebruik handafstemming.
- Er zijn geen voorkeuzenders opgeslagen.
- De Radiofunctie is niet gekozen, kies tuner.

Afstandsbediening werkt niet

- Verwijder eventuele obstakels tussen de afstandsbediening en het apparaat.
- Ga dichterbij het systeem.
- Richt de afstandsbediening op de sensor op de voorzijde van de regeleenheid.
- Vervang alle batterijen in de afstandsbediening door nieuwe.
- Controleer of de batterijen correct zijn ingezet.

Afspelen wil niet starten

- Er ligt geen disc in de lade ('NO DISC' in de display en het TV-beeld). Leg een disc in.
- Disc verkeerd ingelegd, het etiket dient naar boven gekeerd te zijn.
- Maak de disc schoon.
- Het systeem is niet geschikt voor CD-ROM's enz., zie pagina 3.
- DVD met verkeerde regiocode (zie pagina 13).

Het systeem start de weergave van een DVD automatisch

- De DVD heeft een automatische startfunctie.

Weergave stopt automatisch

- Sommige discs hebben een automatische pauzefunctie. Bij het afspelen van zo'n disc stopt de weergave op dat signaal.

Problemen

Nummer overslaan, direct zoeken met de cijfertoetsen, zoeken, herhalen en programmeren werkt niet

- Afhankelijk van de DVD of VCD, kunnen sommige van deze functies niet beschikbaar zijn (Playback sturing).

Aanwijzingen in het TV-beeld verschijnen niet in de gewenste taal

- Kies de taal voor de display en voorkeur voor de ondertiteling in het SETUP (opzet) menu (zie pagina 18).
Voor alle aanwijzingen van de DVD (DVD menu, ondertitels) in de gewenste taal, dient de disc zelf over de gewenste taal te beschikken. Zo niet dan wordt uit de wel beschikbare talen gekozen.

De audiotaal kan niet worden gewijzigd bij het afspelen van een DVD

- De ingelegde DVD beschikt niet over andere talen.
- Het wijzigen van de taal voor het geluid met de Audiotoets op de afstandsbediening of de Audioregel in het Weergave Menu is geblokkeerd op de DVD. In dat geval dient de audiotaal gekozen te worden in het hoofdmenu op de DVD.

De ondertitel taal kan niet worden veranderd bij het afspelen van een DVD

- Op de ingelegde DVD zijn geen andere ondertitel talen beschikbaar.
- Het wijzigen van de taal voor de ondertitels met de toets Subtitles op de afstandsbediening of de Subtitel regel in het Speler Menu is geblokkeerd op de DVD. In dat geval dient de audiotaal gekozen te worden in het hoofdmenu op de DVD.

De ondertitels van een DVD kunnen niet worden uitgeschakeld

- De DVD is zo opgenomen dat deze ondertitels niet uitgeschakeld kunnen worden.

De cameraposities kunnen niet worden veranderd

- De meeste DVD's bevatten geen meerdere cameraposities.
- U kunt de camerapositie alleen veranderen wanneer het symbool in beeld verschijnt.
- Het wijzigen van de camerapositie voor de ingelegde DVD is geblokkeerd.

Het systeem werkt niet naar behoren

- Statische elektriciteit o.i.d. kan de juiste werking van het systeem beïnvloeden. Neem de stekker uit het stopcontact en sluit het na enige seconden weer aan.

Raadpleeg eventueel ook de handleiding van het luidsprekersysteem.

Overzicht

Bit rate

Geeft de hoeveelheid video data aan die per seconde van een DVD getrokken kan worden. De eenheid is Mbps (megabit per seconde). 1 Mbps staat voor Megabits = 1.000.000 bits. Hoe hoger de bit rate hoe meer gegevens. Betekent vaak, maar niet altijd een betere kwaliteit.

Chapter – hoofdstuk

Deel van een film of een muziekstuk op een DVD dat kleiner is dan een titel. Veel titels zijn opgebouwd uit meerdere chapters, maar niet altijd. Elk chapter heeft een nummer waardoor het gemakkelijk te vinden is.

Dolby Digital ('5.1', 'AC-3')

Een nieuwer en moderner formaat dan Dolby Pro Logic surround. In dit formaat hebben de achter luidsprekers stereogeluid en een groter frequentiebereik, plus een onafhankelijk subwoofer kanaal voor de effecten in het laag. Dit formaat wordt ook wel '5.1' genoemd omdat het subwoofer kanaal aangegeven wordt als 0.1 (omdat het alleen actief is wanneer effecten in het uiterste laag nodig zijn). Alle zes de kanalen zijn afzonderlijk opgenomen voor een perfecte kanaalscheiding. Bovendien blijft de kwaliteit behouden, omdat alle kanalen digitaal zijn opgenomen. DE aanduiding AC-3 is afkomstig van het feit dat het de derde codering methode van Dolby Laboratories Licensing Corporation is.

Gefabriceerd onder licentie van Dolby Laboratories. 'Dolby', 'AC-3', 'Pro Logic' en het dubbele D symbool zijn handelsmerken van Dolby Laboratories. Confidential Unpublished Works. © 1992, 1997 Dolby Laboratories, Inc. Alle rechten voorbehouden.

Dolby Pro Logic II Surround

Een manier om stereo of surround opnamen te coderen en decoderen voor five vierkanaals weergave uit een tweekanaals signaal. Vergeleken met het eerdere Dolby Surround systeem biedt Dolby Pro Logic II Surround een natuurlijker links-rechts effect en is het geluid beter gelokaliseerd. Om optimaal profijt te trekken van Dolby Pro Logic II Surround zijn twee achter- en één centrum luidspreker nodig. De achter luidsprekers geven mono geluid.

DTS

Digitale compressietechnieken ontwikkeld door Digital Theater Systems Inc. Deze technologie biedt ook 5.1 surround weergave. De achter kanalen zijn stereo en er is een discrete subwoofer. DTS biedt 5.1 discrete kanalen van hoogwaardige, digitale audio. Uitstekende kanaalscheiding omdat alle kanalen discreet zijn opgenomen en digitaal zijn bewerkt.

Gefabriceerd onder licentie van Digital Theater Systems, Inc. US Patent nr. 5.451.942 en andere wereldwijd verleende en aangevraagde patenten. 'DTS' en 'DTS Digital Surround' zijn handelsmerken van Digital Theater Systems, Inc. © 1996 Digital Theater Systems, Inc. Alle rechten voorbehouden.

MPEG Audio

Internationaal gestandaardiseerde codering voor gecompriëerde audiosignalen, geautoriseerd door ISO/IEC. MPEG 1 geldt voor 2 kanaals stereo, gebruikt op sommige DVD's als alternatief (andere taal) kanaal.

DVD

Een disc die maximaal 8 uur bewegende beelden bevat en hetzelfde formaat heeft als een DVD. De data capaciteit van een enkellaags en enkelzijdige DVD is met 4,7 Gb (Giga bite) zeven maal zo groot als die van een CD. Een dubbellaags, enkelzijdige DVD heeft 8,5 Gb, een enkellaags dubbelzijdige DVD 9,4 Gb en een dubbellaags, dubbelzijdige DVD 17 Gb. Het beeld maakt gebruik van MPEG 2 codering, een van de wereldwijde standaarden van digitale compressie technologie. De beeld data worden ongeveer 40:1 gecompriëerd. DVD maakt tevens gebruik van een variabele code die de data toewijst afhankelijk van de belangrijkheid in het beeld. Audiogegevens worden gecodeerd in Dolby Digital, DTS en/of PCM, zodat u van een natuurlijke weergave kunt genieten. Verder zijn bijzondere functies als diverse cameraposities, meerdere talen en meertalige ondertitels in DVD aanwezig.

Meerdere cameraposities

Op sommige DVD's zijn scènes vanuit meerdere cameraposities opgenomen.

Meerdere talen

Meerdere talen voor ondertitels en geluid zijn eveneens op veel DVD's te vinden.

Kinderslot

Een functie van veel DVD's, vooral in de VS. De weergave van DVD's kan op die manier in stappen worden beperkt, afhankelijk van de leeftijd van de kijkers. Indien geactiveerd wordt de weergave geblokkeerd, bepaalde scènes worden overgeslagen of door andere vervangen.

Titel

Het langste deel van een film of een muziekstuk op een DVD. Elke titel heeft een nummer zodat die gemakkelijk te vinden is.

Track

Een track of nummer is een stuk muziek op een CD. Alle opnamen zijn genummerd zodat deze gemakkelijk te vinden zijn.

PCM

Staat voor 'pulse code modulatie' en is een niet gecompriëerd datasysteem.

NTSC

National Television Systems Committee – een TV standaard in de VS, die ook in o.a. Japan wordt gebruikt.

PAL

Phase Alternation Line: een TV-systeem dat in veel Europese landen wordt gebruikt en een verbeterde versie van NTSC is.

HS 200 Regeleenheid Technische Gegevens

HS speler

Pickup:	Halfgeleider laser, golflengte 650 nm
Signaalsysteem:	NTSC / PAL
Video horizontale resolutie:	Meer dan 480 lijnen (DVD)
Video signaal/ruis-afstand:	Meer dan 60 dB (DVD)
Audio frequentiebereik (stereo):	DVD (PCM): 20 Hz – 22 kHz (+/- 1,0 dB) CD (PCM): 20 Hz – 20 kHz (+/- 1,0 dB)
Audio signaal/ruis-afstand:	Meer dan 80 dB (PCM)
Totale harmonische vervorming:	Minder dan 0,01% (PCM)
Dynamisch bereik:	DVD (PCM): meer dan 85 dB (EIAJ, 2 kHz) CD: meer dan 85 dB (EIAJ)

FM Tuner

Systeem:	PLL quartz locked loop digitale synthesizer
Afstembereik:	87,5 – 108,0 MHz
Antenne aansluitingen:	75 ohm, symmetrisch
Middenfrequentie:	10,7 MHz

Video Uitgangen HDMI:

Component Video Uitgang:	Y: 1 Vtt/75 Ohm, sync negatief Cr: 0,7 Vtt/75 Ohm Cb: 0,7 Vtt/75 Ohm
CVBS Video:	1 Vtt 75 ohm
S-Video:	Y: 1 Vtt 75 Ohm C: PAL 0,3 Vpp 75 Ohm / NTSC 0,286 Vpp 75 Ohm

Audio lijnuitgangen

Audio L/R:	2 V RMS, 1 kOhm
------------	-----------------

Algemeen

Lichtnetaansluiting:	AC 230 V, 50 Hz
Max Opgenomen vermogen:	300 W
Idle Opgenomen vermogen:	minder dan 2 W
Afmetingen (B x H x D):	350 x 84 x 250 mm
Gewicht:	3,8 kg

*Wijzigingen in specificaties en uitvoering voorbehouden

Diepte inclusief knoppen, toetsen en aansluitingen.

Hoogte inclusief voetjes en chassis.

Alle technische gegevens kunnen zonder voorafgaande kennisgeving worden gewijzigd.

Harman Kardon is een geregistreerd handelsmerk van Harman International Industries, Incorporated.

Dolby, Pro Logic en het dubbele-D symbool zijn handelsmerken van Dolby Laboratories, geregistreerd in de Verenigde Staten en andere landen.

Alle rechten voorbehouden.

DTS is een handelsmerk van Digital Theater Systems Inc. Windows Media® Audio (WMA) is een eigen bestandsformaat van Microsoft.

DivX is een geregistreerd handelsmerk van DivX, Inc.

HDMI, het HDMI logo en High Definition Multimedia Interface zijn handelsmerken of geregistreerde handelsmerken van HDMI Licensing LLC.

harman/kardon®

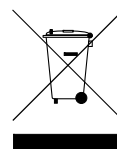

H A Harman International® Company
250 Crossways Park Drive, Woodbury, New York 11797
516.422.HKHK (4545) Fax: 516.682.3523 (USA only)
www.harmankardon.com
Harman Consumer Group, Inc.:
2, route de Tours, 72500 Château-du-Loir, France
© 2007 Harman Kardon, Incorporated
Part No.: 01.00.YS.SM1.E786